

addi[®]

MADE IN GERMANY

2024 - 25

KATALOG | CATALOGUE



Luxus für die Hände.

Luxury for your hands.

ACHTUNG: addieren Sie bei den Seitenzahlen immer 2 hinzu!

NR.	BEZEICHNUNG	SEITE		
NO.	DESCRIPTION	PAGE		
105-7	addiPremium Classic Rundstricknadeln addiPremium Classic Circular Knitting Needles	14	282-7	addiClassic Zopfmusternadeln addiClassic Cablestitchpins
108-7	addiPremium Long Rundstricknadeln addiPremium Long Circular Knitting Needles „extra Long“	14	285-2 – 287-2	addi2You Fingerring addi2You finger ring
109-7	addiPremium Extra Rundstricknadeln addiPremium Extra	14	360-0 – 366-0	addiPostkarten mit Sprüchen addiPostcards with sayings
113-7	Garnhäkelnadeln mit Griff Crochet Hooks with handle	34	380-0 – 387-0	addiPostkarten mit Anleitungen addiPostcards with instructions
115-7	addiUnicorn Rundstricknadeln addiUnicorn Circular Knitting Needles	15	400-7	addiChampagner Jackenstricknadeln addiChampagne Single Pointed Needles
130-7	addiFine Garnhäkelnadeln addiFine Crochet Hooks	34	401-7	addiChampagner Nadelspiele addiChampagne Double Pointed Needles
140-2	addiSwing Häkelnadeln addiSwing Crochet Hooks	32	402-2	addiBears Maschenbären 8 x 2-5 mm addiBears needlehuggers 8 x 2-5 mm
141-2	addiSwing Maxi Häkelnadeln addiSwing Maxi Crochet Hooks	32	404-7	addiDimension Nadelmaß mit Messer addiDimension Needle Gauge with a blade
145-2	addiSwing Mini Garnhäkelnadeln addiSwing Mini Fine Crochet Hooks	32	405-7	addiChampagner Rundstricknadeln addiChampagne Circular Knitting Needles
148-7	addiColour Wollhäkelnadel addiColour Crochet Hooks	31	407-2	addiLove Maschenmarkierer 6 Stk. addiLove Stitchmarker 6 pcs.
150-2	addiSteel Stahl Nadelspiele addiSteel Double Pointed Needles	24	407-7	addiLove Maschenmarkierer Set à 100 im Polybeutel addiLove Stitchmarker 100 pieces in polybag
160-2	addiCraSyTrio Short addiCraSyTrio Short	21	412-0	addiSquare Zählrahmen addiSquare Countingframe
161-2	addiCraSyTrio Long addiCraSyTrio Long	21	413-2	addiToGo Maschenstopper, 2 Stk. addiToGo Stitch stopper, 2 pcs.
170-2	addiNovel Quintett Nadelspiele addiNovel Quintett Double Pointed Needles	23	415-7	addiCounter elektronischer Reihenzähler addiCounter electronic row counter
180-2	addiCraSyTrio Unicorn Long addiCraSyTrio Unicorn Long	19	419-7	addiClean Pflege-Kamm addiClean Care comb
182-7	addiSupport Maschenraffer addiSupport Stitchholder	57	420-7	addiMoon PomPom-Set addiMoon PomPom-Set
200-7	addiTradition Jackenstricknadeln addiTradition Single Pointed Needles	26	433-7	addiToGo Maschenstopper 1,5-5 mm, Set à 10 im Polybeutel addiToGo Stitch stopper 1,5-5 mm, 10 pieces in polybag
201-2 / 201-7	addiSock Nadelspiele addiSock Double Pointed Needles	25	434-7	addiToGo Maschenstopper 5,5-10 mm, Set à 10 im Polybeutel addiToGo Stitch stopper 5,5-10 mm, 10 pieces in polybag
204-2	addiColibri Nadelspiele addiColibri Double Pointed Needles	24	445-7	addiChampagner Wollhäkelnadeln addiChampagne Crochet hooks
230-7	addiDuett Häkel- und Stricknadeln addiDuett Crochet Hook with knitting needle tip	30	482-7	addiChampagner Zopfmusternadeln addiChampagne cable stitch needle
240-2	addiClick Häkelnadel Etui 3,5-8 mm addiClick HOOK case 3,5-8 mm (US 4-11)	41	496-2	addiFusselstop Fusselrasierer addiFusselstop electric lint remover
245-7	addiPur Wollhäkelnadeln addiPur Crochet Hooks	34	500-7	addiNature Bamboo Jackenstricknadeln addiNature Bamboo Single Pointed Needle
262-7	addiTun Tunesische Häkelnadeln addiTun Tunesian Hooks	35	501-2 / 501-7	addiNature Bamboo Nadelspiele addiNature Bamboo Double Pointed Needles
265-7	addiTun Tunesische Doppelhäkelnadeln addiTun Tunesian (Double-head) Crochet Hooks	35		
280-7	addiStrike Fingerring addiStrike Knitting Thimble	53		

ACHTUNG: addieren Sie bei den Seitenzahlen immer 2 hinzu!

NR.	BEZEICHNUNG	SEITE			
NO.	DESCRIPTION	PAGE			
535-2	addiCalibro Holznelmaße addiCalibro Wooden Gauge Set	56	621-2	addiUnicase Zubehöretui addiUnicase Accessory case	51
536-2	– 538-2 addiShapes Korbböden addiShapes Basket Bottoms	52	622-2	addiFolder Sock Nadelspieleetui leer addiFolder Sock DPN case empty	51
545-7	addiNature Bamboo Wollhäkelnadeln addiNature Bamboo Crochet Hooks	35	630-2	addiWrap Häkelnadel-Etui gefüllt mit 9 Häkelnadeln	30
550-2	addiClick Nature Bamboo Set 3,5-8 mm addiClick Nature Bamboo set 3.5-8 mm (US 4-11)	40	631-2	addiWrap Häkelnadel-Etui leer addiWrap Crochet Hook case empty	30
555-7	addiNature Bamboo Rundstricknadeln addiNature Bamboo Circular Knitting Needles	17	640-2	addiSwings Wollhäkelnadel Etui mit 7 Häkelnadeln addiSwings case with 7 Crochet Hooks	33
556-7	addiClick Bamboo Spitzen 3,5-12 mm addiClick Bamboo needle tips 3.5-12 mm (US 4-17)	42	646-2	addiSwings Etui leer addiSwings case empty	33
558-7	addiClick Bamboo Seile und Kupplung (Set) 3 Seile (60, 80, 100 cm) + 2 Kupplungen addiClick Bamboo cords and connector (set) 3 cords (60, 80, 100 cm) (24", 32", 40") + 2 connectors	42	648-2	addiColours Häkelnadel Etui mit 9 Häkelnadeln addiColours case filled	31
559-7	addiClick Bamboo Seil, einzeln 60, 80, 100, 120, 150 cm addiClick Bamboo cord, single 60, 80, 100, 120, 150 cm (24", 32", 40", 47", 60")	42	649-2	addiColours Häkelnadel Etui leer addiColours case empty	31
560-2	addiCraSyTrio Bamboo Short addiCraSyTrio Bamboo Short	20	650-2	addiClick Basic Set 3,5-10 mm addiClick Basic set 3.5-10 mm (US 4-15)	36
561-2	addiCraSyTrio Bamboo Long addiCraSyTrio Bamboo Long	20	656-7	addiClick Basic Spitzen 3,5-15 mm addiClick Basic needle tips 3.5-15 mm (US 4-19)	42
570-2	addiClick Nature Olive Wood Set 3,5-8 mm addiClick Nature Olive Wood set 3.5-8 mm (US 4-11)	40	657-7	addiClick Kupplungs-Set 2 Stück addiClick connector set 2 pieces	42
575-7	addiNature Olive Wood Rundstricknadeln addiNature Olive Wood Circular Knitting Needles	17	658-7	addiClick Basic Seile und Kupplung (Set) 3 Seile (60, 80, 100 cm) + 2 Kupplungen addiClick Basic cords and connector (set) 3 cords (60, 80, 100 cm) (24", 32", 40") + 2 connectors	42
576-7	addiClick Nature Olive Wood Spitzen 3,5-12 mm addiClick Nature Olive Wood Needle Tips 3.5-12 mm (US 4-17)	42	659-7	addiClick Basic Seil, einzeln 60, 80, 100, 120, 150, 200 cm addiClick Basic cord, single 60, 80, 100, 120, 150, 200 cm (24", 32", 40", 47", 60", 80")	42
577-7	addiNature Olive Wood Häkelnadeln addiNature Crochet Hooks olive wood	29	680-2	addiClick by Woolly Hugs Set addiClick by Woolly Hugs set	37
578-7	addiNature Olive Wood Garnhäkelnadeln addiNature Olive Wood Fine Crochet Hooks	29	699-2	HeartStopper HeartStopper	42
587-2	addiNature Walnut Wood Häkelnadeln addiNature Walnut Wood Crochet Hooks	28	705-2	addiChristmas Rundstricknadeln addiChristmas Circular Knitting Needles	18
597-2	addiUnicorn Purpleheart Häkelnadeln addiUnicorn Purpleheart Crochet Hooks	28	710-7	addiSockenwunder Lace addiSockwonder Lace	16
608-7	addiGoldmarie Handarbeitsschere addiGoldmarie Embroidery-scissors	55	717-7	addiNovel Rundstricknadeln addiNovel Circular Knitting Needles	16
620-7	addiMultibag Etui addiMultibag Case	50	720-2	addiClick Unicorn Lace Long Set addiClick Unicorn Lace Long set	37

ACHTUNG: addieren Sie bei den Seitenzahlen immer 2 hinzu!

NR.	BEZEICHNUNG	SEITE		
NO.	DESCRIPTION	PAGE		
726-2	addiClick Unicorn Lace Long-Spitzen 3,5-8 mm addiClick Unicorn Lace Long needle tips 3.5-8 mm (US 4-11)	42	775-7	addiPremium Lace Rundstricknadel 15 addiPremium Lace Circular Knitting Needle
729-2	addiClick Unicorn Seil, einzeln 60, 80, 100 cm addiClick Unicorn Lace Long cords (60, 80, 100 cm) (24", 32", 40")	42	780-0	Preisstreifen für Deutschland 65
730-2	addiClick Novel Lace Short Set 38 addiClick Novel Lace Short set		781-0	addiOrder Nachorderkarten DE/EN 65 Re-order cards GER/EN
736-7	addiClick Novel Lace Short Spitzen 3,5-8 m 42 addiClick Novel Lace Short needle tips 3.5-8 mm (US 4-11)		782-0	addiStore Türaufkleber 65 Door sticker
740-2	addiClick Novel Lace Long Set 38 addiClick Novel Lace Long set		783-0	- 786-0 addiTurnAround Magnetschilder 64 addiTurnAround magnetic labels
746-7	addiClick Novel Lace Long Spitzen 3,5-8 m 42 addiClick Novel Lace Long needle tips 3.5-8 mm (US 4-11)		787-0	Magnetbanner Set für addi Standmodul 63 magnetic banner for addi sales display
750-2	addiClick Lace Short Set 3,5-8 mm 39 addiClick Lace Short set 3.5-8 mm (US 4-11)		793-6	addiTurnAround Drehständer leer 64 addiTurnAround rotating stand empty
756-7	addiClick Lace Short Spitzen 3,5-8 mm 42 addiClick Lace Short needle tips 3.5-8 mm (US 4-11)		794-6	addiTurnAround Drahtkorb leer 64 addiTurnAround wire basket empty
758-7	addiClick Lace Short 42 Seile + 2 Kupplungen 5 Seile (40, 50, 60, 80, 100 cm) addiClick Lace Short cords + 2 connectors 5 cords (40, 50, 60, 80, 100 cm/ 16", 20", 24", 32", 40")		796-6	addiStand Standmodul leer 63 addiStand sales display empty
759-7	addiClick Lace Short Seil, einzeln 40, 50, 60, 80, 100, 120, 150 cm 42 addiClick Lace Short cord, single 40, 50, 60, 80, 100, 120, 150 cm (16", 20", 24", 32", 40", 60", 80")		800-0	addi Katalog 61 addi catalogue
760-2	addiClick Lace Long Set 3,5-8 mm 39 addiClick Lace Long set 3.5-8 mm (US 4-11)		805-0	- 809-0 Image-Flyer addi 60 addi image flyer
766-7	addiClick Lace Long Spitzen 3,5-8 mm 42 addiClick Lace Long needle tips 3.5-8 mm (US 4-11)		811-0	addiExpress Flyer 60 addiExpress Flyer
768-7	addiClick SOS Seil-Set 3 Seile 42 (60, 80, 100 cm) addiClick SOS lifeline cords 3 cords (60, 80, 100 cm/ 24", 32", 40")		812-0	addiClick Flyer 60 addiClick Flyer
769-7	addiClick SOS Seile, einzeln 60, 80, 100, 120 cm 42 addiClick SOS lifeline cords, single 60, 80, 100, 120 cm (24", 32", 40", 47")		817-0	Anleitung addiSockenwunder 61 Instruction addiSockenwunder
770-2	addiCraSyTrio Novel Long 21 addiCraSyTrio Novel Long		818-0	Anleitung addiCraSyTrio 61 Instruction addiCraSyTrio
			819-0	Anleitung addiEi 48+61 addiEgg instruction
			824-0	- 825-0 addi-App Flyer 60 addi app flyer
			828-0	- 829-0 addi Sockenflyer 60 addi sock knitting flyer
			845-0	- 846-0 Marketingpaket Small & Large 61 Marketing package Small & Large
			865-0	addiExpress Professional Goldener Ring 47 addiExpress Professional golden ring
			866-0	addiExpress Zähler Manuell 47 addiExpress Manual counter
			867-0	addiExpress Kingsize Schwarzer Ring 47 addiExpress Kingsize black ring
			874-0	- 875-0 Maritime Maschen Kurbeln Buch 60 Winding up nautical stitches book
			879-2	addiExpress TakeOff Abhebenadel-Set 41 addiExpress TakeOff Bind off needle set
			880-2	addiEi Strickmaschine 6 Nadeln 48 addiEgg Knitting Machine 6 needles
			881-7	Ersatznadeln addiEi 48 Spare needles addiEgg
			882-0	addiExpress Kurbel 47 addiExpress crank
			883-0	addiExpress Fadenführung 47 addiExpress thread holder

ACHTUNG: addieren Sie bei den Seitenzahlen immer 2 hinzu!

NR. NO.	BEZEICHNUNG DESCRIPTION	SEITE PAGE			
884-0	addiExpress Standfuß addiExpress foot	47	992-0	Turbo-Stricken mit der addiExpress Professional 1 EN Turbo-Knitting with addiExpress Professional 1	60
885-0	addiExpress Feststellschraube addiExpress clamp	47	995-0 – 996-0	Turbo-Stricken mit der addiExpress Professional 2 Turbo-Knitting with addiExpress Professional 2	60
886-0	addiExpress Kingsize Roter Ring addiExpress Kingsize red ring	47			
887-0	addiExpress Professional Roter Ring addiExpress Professional red ring	47			
888-0	addiExpress Kingsize Goldener Ring addiExpress Kingsize golden ring	47			
889-7	addiExpress Haken addiExpress Hook	46			
890-2	addiExpress Kingsize Strickmaschine, 46 Nadeln addiExpress Kingsize Knittingmachine, 46 needles	45			
892-0	addiExpress Kingsize Buch EN addiExpress Kingsize book EN	60			
895-0 – 898-0	Kurbeln statt Stricken addiExpress Kingsize Buch Winding instead of knitting addiExpress Kingsize book	60			
899-2	addiExpress Stopper addiExpress Stopper	46			
921-7	Smyrna No. 1 25 Stück Darning needles 25 pieces	57			
922-7	addiLoop Vernähnnadel 2 Stück addiLoop Sewing needle 2 pieces	57			
976-0	Woolly Familiy Buch EN für addiExpress Professional Woolly Familiy Book EN for addiExpress Professional	60			
989-7	Ersatznadeln addiExpress Spare needles addiExpress	46			
990-2	addiExpress Professional Strickmaschine, 22 Nadeln addiExpress Professional Knittingmachine, 22 needles	44			

Rundstricknadeln

Circular Knitting Needles

In den addi-Rundstricknadeln steckt die Erfahrung aus der Produktion seit 1829. Deshalb können Sie Premium-Produkte mit perfekten Übergängen, flexiblen Seilen und glatten, leichten Spitzen erwarten. Ihre addi-Qualität – natürlich „Made in Germany“.

Our addi circular knitting needles benefit from manufacturing experience since 1829. This means premium products with perfect connections, flexible cords and smooth, light tips. addi quality – “Made in Germany”, of course!

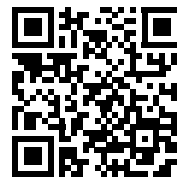

Alle anschauen auf der addi Website. View all on the addi website.

addiPremium Classic Rundstricknadel | circular knitting needle | 105-7

Unser Klassiker begeistert Generationen mit seinen extrem glatten Oberflächenstruktur, den perfekt ausgearbeiteten Spitzen und feinsten Übergängen.

Our classic inspires generations with its extremely smooth surface structure, perfectly crafted brass tips and finest joins.



mm	2	2,25	2,5	2,75	3	3,25	3,5	3,75	4	4,5	5	5,5	6	6,5	7	8	9	10	12	15
us	0	1	2	3	4	5	6	7	8	9	10	10,5	10,75	11	13	15	17	19		
20 cm 8"	•	•	•	•	•	•	•													
30 cm 12"	•	•	•	•	•	•	•	•	•	•	•									
40 cm 16"	•	•	•	•	•	•	•	•	•	•	•	•	•	•	•	•	•	•	•	•
50 cm 20"	•	•	•	•	•	•	•	•	•	•	•	•	•	•	•	•	•	•	•	•
60 cm 24"	•	•	•	•	•	•	•	•	•	•	•	•	•	•	•	•	•	•	•	•
80 cm 32"	•	•	•	•	•	•	•	•	•	•	•	•	•	•	•	•	•	•	•	•
100cm 40"	•	•	•	•	•	•	•	•	•	•	•	•	•	•	•	•	•	•	•	•
120 cm 47"	•	•	•	•	•	•	•	•	•	•	•	•	•	•	•	•	•	•	•	•
150 cm 60"	•	•	•	•	•	•	•	•	•	•	•	•	•	•	•	•	•	•	•	•

addiPremium Long Rundstricknadel | circular knitting needle | 108-7

Extralange Rundstricknadel. Extra long circular knitting needle.

mm	2	2,5	3
us	0	1	2
200cm 80"	•	•	•
250cm 100"	•	•	•
300cm 120"	•	•	•

addiPremium Extra Rundstricknadel | circular knitting needle | 109-7

Rundstricknadel in Stärke und Länge nach Kundenwunsch. Auf Anfrage. Circular knitting needle in various diameters and length according to customer request. On request.

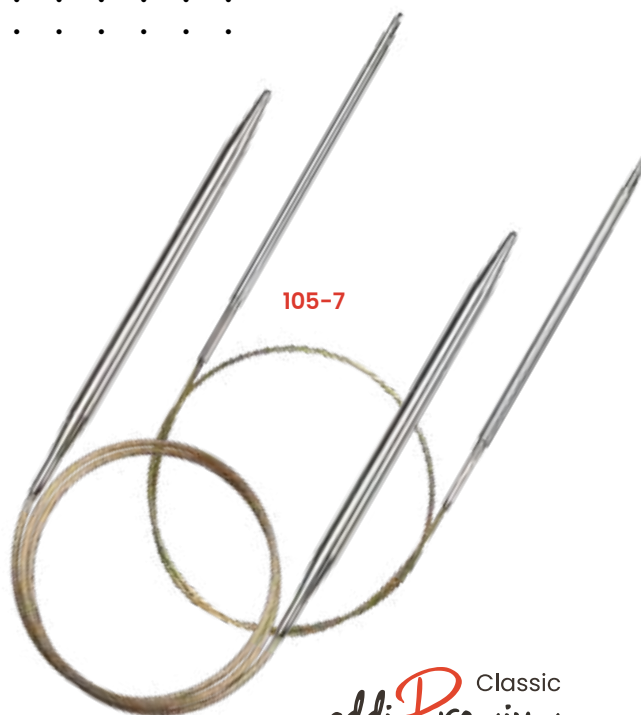

addi Premium Classic

addiPremium Lace Rundstricknadel | circular knitting needle | 775-7

Der feine Unterschied. Dank schmal geformter Spitzen lassen sich sehr feine Garnstärken angenehm verstricken. Die Maschen gleiten perfekt, danke glatter Oberfläche und feinsten Übergängen. The subtle difference. Fine yarn can be knitted comfortable due to their fine tips. The stitches glide perfectly with their smooth surface and fine transitions.

mm	1,5	1,75	2	2,25	2,5	2,75	3	3,25	3,5	3,75	4	4,5	5	5,5	6	6,5	7	8
us	000	00	0	1	2	3	4	5	6	7	8	9	10	10,5	10,75	11		
40 cm 16"	•	•	•	•	•	•	•	•	•	•	•	•	•	•	•	•	•	•
50 cm 20"	•	•	•	•	•	•	•	•	•	•	•	•	•	•	•	•	•	•
60 cm 24"	•	•	•	•	•	•	•	•	•	•	•	•	•	•	•	•	•	•
80 cm 32"	•	•	•	•	•	•	•	•	•	•	•	•	•	•	•	•	•	•
100cm 40"	•	•	•	•	•	•	•	•	•	•	•	•	•	•	•	•	•	•
120cm 47"	•	•	•	•	•	•	•	•	•	•	•	•	•	•	•	•	•	•
150cm 60"	•	•	•	•	•	•	•	•	•	•	•	•	•	•	•	•	•	•

Stärken 1,5 und 1,75 mit goldenem Seil | Strengths of 1.5 and 1.75 with golden cord

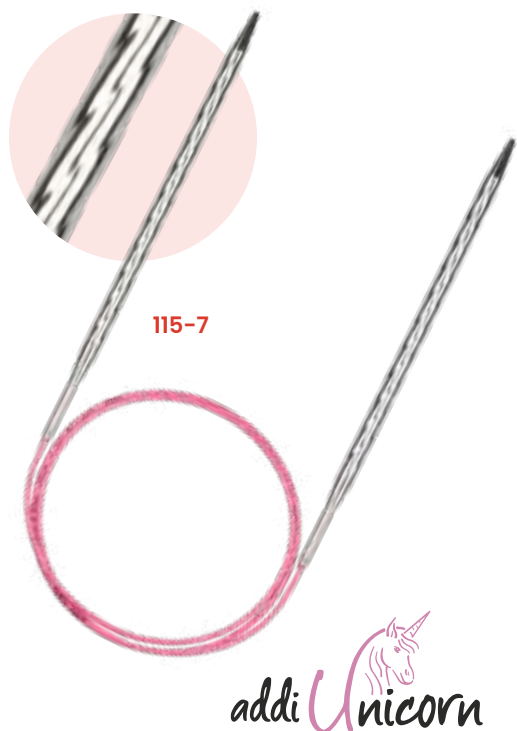

addiUnicorn Rundstricknadel | circular knitting needle | 115-7

Die Magie des Einhorns findet sich wieder in zwei Nadelspitzen und einem pinken Seil in der beliebten addi-Qualität. Die edle, spiralförmige Struktur des Einhorns massiert beim Stricken die Hände und die glänzende und schimmernde Oberfläche verleiht der addi-Nadel mit den Basic-Spitzen eine Portion Eleganz.

The magic of the unicorn can be found in two needle points and a pink cable in popular addi quality. The classic, spiral structure of the unicorn massages the hands while knitting and the shiny, shimmering surface lend the addi needle with basic tips a measure of elegance.

mm	2,0	2,5	3	3,25	3,5	3,75	4	4,5	5	5,5	6	6,5	7	8
us	0	1	2	3	4	5	6	7	8	9	10	10,5	10,75	11
60 cm 24"	•	•	•	•	•	•	•	•	•	•	•	•	•	•
80 cm 32"	•	•	•	•	•	•	•	•	•	•	•	•	•	•
100cm 40"	•	•	•	•	•	•	•	•	•	•	•	•	•	•
120cm 47"	•	•	•	•	•	•	•	•	•	•	•	•	•	•
150cm 60"	•	•	•	•	•	•	•	•	•	•	•	•	•	•

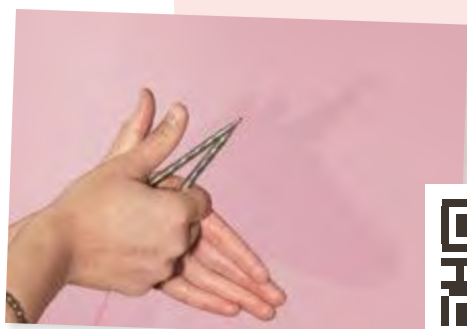

Story lesen
Read Story



addi.de - Story

**addiUnicorn - für magische
Strickmomente**

addiUnicorn - for magical knitting moments



addi.de - Anleitung | Online tutorial

Socken stricken mit dem addiSockenwunder

Knitting socks with the addiSockwonder

Anleitung lesen
Read tutorial

addiSockenwunder Lace Mini-Rundstricknadel | addiSockwonder mini circular knitting needle | 710-7

Bei der 25 cm langen Rundstricknadel addiSockenwunder Lace für feine Garne hat die längere Arbeitsnadel eine Lace-Spitze mit 70 mm und die kürzere Nadel mit 45 mm Länge eine Standard-Spitze. Sockenstricken wird mit dieser Mininadel so ganz einfach, weil die längere Spitze leichter zu greifen ist. Weitere Einsatz-Möglichkeiten sind z.B. Handschuhe, Ärmel, Stulpen oder Babykleidung.

The 25 cm long circular needle addiSockenwunder Lace for fine yarns has a lace point of 70 mm on the longer working needle and a normal tip on the shorter needle with a length of 45 mm. Sock knitting becomes very easy with this miniature needle because the longer tip is easier to grip. Other possible uses include gloves, sleeves, cuffs or baby clothes.

mm	2	2,5	3	3,25	3,5	3,75	4	4,5	5
us	0	1	2	3	4	5	6	7	8
25 cm 10"

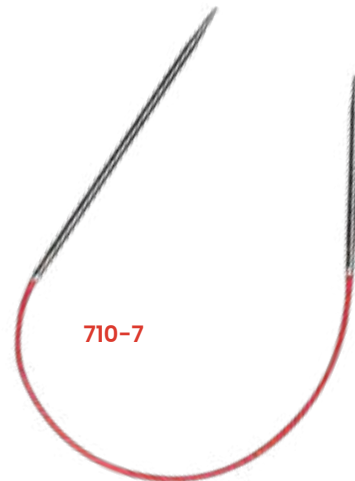

addiNovel Lace Rundstricknadel | circular knitting needle | 717-7

Die Lace-Spitzen mit der Oberflächenstruktur Novel ermöglichen ermüdungsfreies Stricken, sind gelenkschonend, entlastend für Ellbogen und Schulter und zudem eine Massage für die Hände. Ein gleichmäßigeres Strickbild ist garantiert. Für alle, die nicht so fest stricken.

Für Feststricker und bei stumpfen Garnen empfehlen wir die normalen addiPremium Rundstricknadeln 775-7.

The Lace tips with the surface structure Novel allow effortless knitting, are easy on the joints, relieve elbows and shoulders and also massage the hands. A more even knitting pattern is guaranteed.

For tight knitting and for dull yarns we recommend the normal addiPremium circular knitting needles 775-7.

mm	2,0	2,25	2,5	2,75	3	3,25	3,5	3,75	4	4,5	5	5,5	6	6,5	7	8
us	0	1			2	3	4	5	6	7	8	9	10	10,5	10,75	11
40 cm 16"
50 cm 20"
60 cm 24"
80 cm 32"
100 cm 40"
120 cm 47"
150 cm 60"

addiNature Olive Wood Rundstricknadel | circular knitting needle | 575-7

Die addiNature Olivenholz-Rundstricknadel vereint die positiven Eigenschaften von hochwertigem Holz mit schönem Design. Die extra feinen Spitzen sind sehr stabil, haben eine aufregende Maserung und sind Unikate. Mit einem natürlichen Wachs veredelt, liegen sie sehr glatt und schön in der Hand. Natürlich Made in Germany.

The addiNature olive wood needle combines the positive aspects of high-quality wood with a beautiful design. The fine tips are very stable, beautifully grained and each unique. They are finished with a natural high-quality wax and fit perfectly in the hand. Made in Germany, of course!

mm	3	3,25	3,5	3,75	4	4,5	5	5,5	6	6,5	7	8	9	10	12
us	2	3	4	5	6	7	8	9	10	10,5	10,75	11	13	15	17
40 cm 16"
50 cm 20"
60 cm 24"
80 cm 32"
100cm 40"
120cm 47"
150cm 60"



addiNature Bamboo Rundstricknadel | circular knitting needle | 555-7

Besonders glatte Oberflächen mit perfekten Übergängen und hochwertigen Spitzen aus bestem Bambus – natürlich „Made in Germany“.

Very fine surfaces with perfect connections and high quality tips made out of high quality bamboo – Made in Germany, of course!

mm	2,5	3	3,25	3,5	3,75	4	4,5	5	5,5	6	6,5	7	8	9	10	12
us	1	2	3	4	5	6	7	8	9	10	10,5	10,75	11	13	15	17
40 cm 16"
50 cm 20"
60 cm 24"
80 cm 32"
100cm 40"
120cm 47"
150cm 60"



Story lesen
Read Story

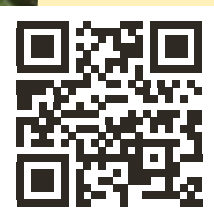

addi.de - Story

Das Geheimnis einer guten Bambusnadel

The secret of a good bamboo needle



Mehr erfahren
Read more

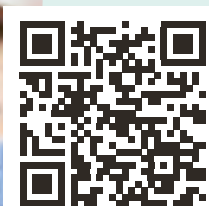

addi.de - Anleitung | Online tutorial

Eine Spende für jede verkaufte addiChristmas Nadel

A donation for every addiChristmas
needle sold

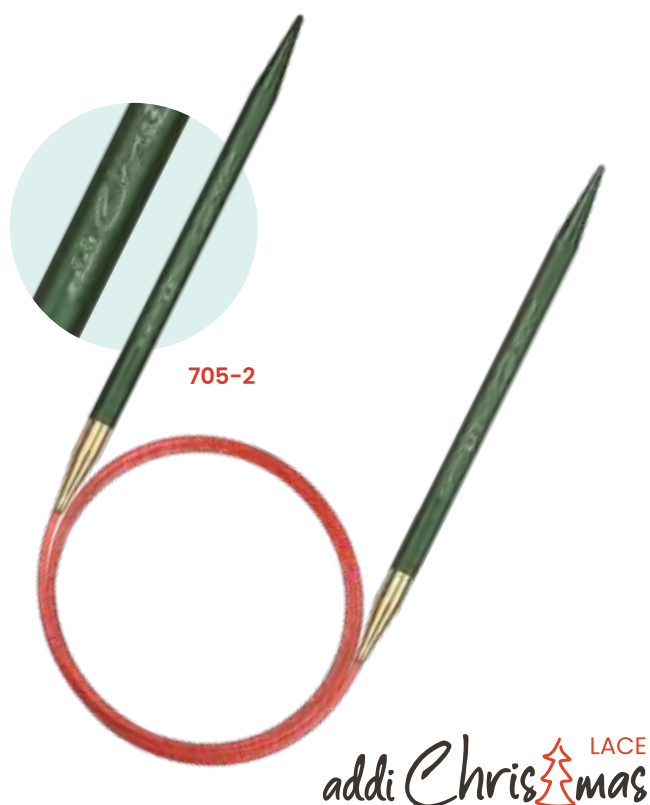

705-2

addiChristmas LACE

addiChristmas Lace Rundstricknadel | circular knitting needle | 705-2

Eigentlich ist Stricken mit einer addi-Nadel immer ein Vergnügen. Ein weihnachtliches Vergnügen für besinnliche Strickstunden bietet nun besonders die addiChristmas Rundstricknadel mit Lace-Spitzen. Sie vereint die Weihnachtsfarben grün, rot und gold mit einer besonderen Oberfläche - matt eloxierte Aluminiumspitzen in einem edlen Grün, mit eingraviertem Christmas-Logo. Ein wunderbares Geschenk, nicht nur in der Weihnachtszeit, für alle Strickbegeisterten.

Knitting with an addi needle is always a pleasure. The addiChristmas circular knitting needle with lace tips now offers a special Christmas treat for contemplative knitting hours. It combines the Christmas colors green, red and gold with a special surface - matt anodized aluminum tips in an elegant green, with an engraved Christmas logo. A wonderful gift, not just for the Christmas season, for all knitting enthusiasts.

mm	4	5	6
us	10,75	11	13
60 cm 24"	•	•	•
80 cm 32"	•	•	•
100cm 40"	•	•	•
120 cm 47"	•	•	•
150 cm 60"	•	•	•

addiChampagner Rundstricknadel | circular knitting needle | 405-7

Hochwertige Kunststoff-Rundstricknadel mit Goldglitter.
Circular knitting needles, made from high quality plastic with gold glitter.

mm	7	8	9	10	12	15	20	25
us	10,75	11	13	15	17	19	36	50
60 cm 24"	•	•	•	•	•	•	•	•
80 cm 32"	•	•	•	•	•	•	•	•
100cm 40"	•	•	•	•	•	•	•	•
120 cm 47"	•	•	•	•	•	•	•	•
150 cm 60"	•	•	•	•	•	•	•	•



405-7 (7-15+25)

405-7 (20)



Entwickelt mit Multitalent Sylvie Rasch / CraSy
 Developed with the multitalented Sylvie Rasch / CraSy
 PATENTGESCHÜTZT | PATENT PROTECTED

addi revolutioniert mit diesem Nadelset das Stricken in Runden! Mit dem addiCraSyTrio, dem 3er Set biegsames Nadelspiel können kinderleicht selbst kleinste Durchmesser gestrickt werden. Möglich ist dies durch die besondere Biegsamkeit des Mittelteils der Nadel, der sich jeder Hand anpasst. Beim Stricken in Runden werden die Maschen auf zwei Nadeln verteilt und mit der dritten Nadel wird ganz einfach gestrickt – also nur zwei Nadelwechsel pro Runde! Einzelne Nadeln können auch als Zopfmusternadeln eingesetzt werden. Mit addiCraSyTrio wird nicht nur das Sockenstricken leichter, schneller und einfacher, sondern auch Handschuhe, Stulpen, Ärmel, Mützen oder Babykleidung sind damit kein Problem. Natürlich „Made in Germany“!

addi is revolutionising with the needle set knitting in rounds. With the addiCraSyTrio, the triple set of flexible double pointed needles knitting even the smallest of diameters is a child's play. This is possible due to the special flexibility of the middle section of the needle, which enables it to fit to every hand. When knitting in rounds, the stitches are distributed across two needles and simply knitted with the third needle – so only two needle changes are needed per round! Individual needles can also be used as stitchholders. With addiCraSyTrio, it is easier, quicker and simpler to knit not just socks; gloves, leg-warmers, sleeves, hats or baby clothes are also no longer a problem. Of course, "Made in Germany"!



Alle anschauen auf der addi Website.
 View all on the addi website.

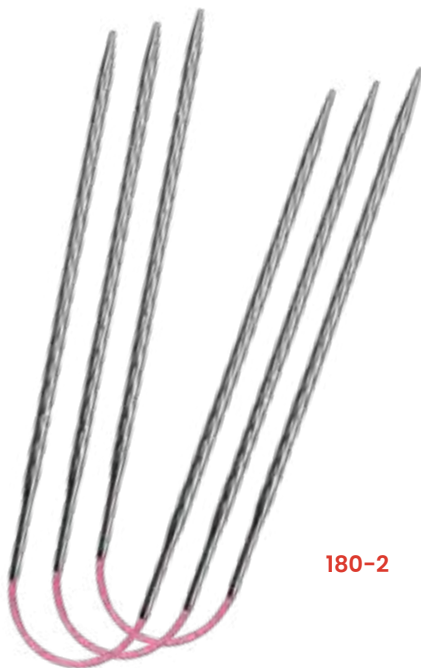

180-2

addiCraSyTrio Unicorn Long | 180-2

Set aus drei addiCraSyTrio-Nadeln mit pinkem, biegsamem Seil. Die edle, spiralförmige Struktur und die glänzende Oberfläche verleihen den Nadeln mit einer Basic- und einer Lacespitze eine Portion Eleganz. Perfekt für Socken, Mützen, Ärmel, Rollkrägen oder Babykleidung. Verfügbar in den Stärken 2,0mm bis 5,0mm und in der Länge 30cm. Natürlich Made in Germany.
 Set of three addiCraSyTrio-needles with pink, bendable cord. The elegant, spiral-shaped structure and the shiny surface lend the needles with a basic and a lace tip an extra portion of elegance. Perfect for socks, hats, sleeves, roll collars or baby clothes. Available in the size 2,0mm to 5,0mm and in length 30cm. Made in Germany, of course.

mm	2	2,25	2,5	2,75	3	3,25	3,5	3,75	4	4,5	5
us	0	1	2	3	4	5	6	7	8		
30 cm	11,8"	•	•	•	•	•	•	•	•	•	•





Produktipp | Product tip

Aufbewahrung aller Nadelgrößen und Trios in der addiMultibag

Storage of all needle sizes and trios in the addiMultibag

Produkt auf Seite 50 | Product on Page 50



560-2

addi CraSy Trio
Bamboo Short

addiCraSyTrio Bamboo Short | 560-2

Für alle, die nicht so gerne mit Metallspitzen stricken gibt es auf Kundenwunsch addiCraSyTrio BAMBOO mit Bambusspitzen. In den Stärken 2,0 – 5,0 mm machen sie die Stricker glücklich, die bevorzugt mit natürlichen Materialien arbeiten. For those who are less fond of knitting with metal, addiCraSyTrio BAMBOO is also available upon customer request, with bamboo points. Available in sizes 2.0 – 5.0 mm, they make those knitters happy who prefer to work with natural materials.

mm	2	2,25	2,5	2,75	3	3,25	3,5	3,75	4	4,5	5
us	0	1	2	3	4	5	6	7	8		
24 cm	9,5"	•	•	•	•	•	•	•	•	•	•



561-2

addi CraSy Trio
Bamboo Long

addiCraSyTrio Bamboo Long | 561-2

Die addiCraSyTrio BAMBOO gibt es mit längeren Spitzen für große Hände und größere Durchmesser. Damit lassen sich wunderbar auch dicke Garne für Mützen, Ärmel, Rollkragen oder Babybekleidung verarbeiten. Jeweils ca. 12,5 cm lange Spitzen verbunden mit einem addi Goldseil von ca. 5 cm. Verfügbar in den Stärken 4-8 mm.

The addiCraSyTrio BAMBOO are also available with longer tips for large hands and larger diameters. Now thick yarns for hats, sleeves, turtlenecks or baby clothes can be easily knitted. Approx. 12.5 cm long tips combined with an addi gold cord of approx. 5 cm. Available in sizes 4-8 mm.

mm	4	4,5	5	5,5	6	6,5	7	8
us	6	7	8	9	10	10,5	10,75	11
30 cm	11,8"	•	•	•	•	•	•	•

addiCraSyTrio Short | 160-2

Mit dem addiCraSyTrio aus veredeltem Messing, dem 3er Set biegsamer Socken-Stricknadeln mit je einer BASIC- und einer LACE-Spitze können kinderleicht selbst kleinste Durchmesser gestrickt werden.

With the addiCraSyTrio, the triple set of flexible sock knitting needles, each with a BASIC and a LACE point, knitting even the smallest of diameters is child's play.

mm	2	2,25	2,5	2,75	3	3,25	3,5	3,75	4	4,5	5
us	0		1		2	3	4	5	6	7	8
21 cm	8,3"	•	•	•	•	•	•	•	•	•	•



Winner German-Design-Award 2018

160-2



addiCraSyTrio
Short

addiCraSyTrio Long | 161-2

Die heiß begehrten addiCraSyTrio Metall gibt es auch mit längeren Spitzen für große Hände und viele Maschen – egal ob Socken, Mützen, Ärmel oder Babybekleidung. Jeweils ca. 10,5 cm lange Spitzen (1x Basic + 1x Lace) mit einem addi Goldseil von ca. 5 cm.

The highly popular addiCraSyTrio metal are also available with longer tips for large hands and also for many stitches – for socks, hats, sleeves or baby clothing.

Approx. 10.5 cm long tips (1x Basic + 1x Lace) combined with an addi gold cord of approx. 5 cm.

mm	4	4,5	5	5,5	6	6,5	7	8
us	6	7	8	9	10	10,5	10,75	11
26 cm	10,2"	•	•	•	•	•	•	•

161-2



addiCraSyTrio
Long

addiCraSyTrio Novel Long | 770-2

Die addiCraSyTrio Novel Long besitzt 2 Lace-Spitzen im ergonomischen Viereck-Design, mit viereckig abgerundeten Kanten und einer strukturierten Oberfläche – für ein besonders gleichmäßiges Gestrickt und eine Schonung von Händen und Schultern. So können kinderleicht selbst kleinste Durchmesser gestrickt werden. Mit langen Spitzen von 125 mm, ideal für größere Hände. Verfügbar in den Stärken 2,0 – 8,0 mm.

The addiCraSyTrio Novel Long with 2 lace tips in ergonomic square design, i.e. with square rounded edges and a textured surface – for particularly even knitting and light on the hands and shoulders. This makes it very easy to knit even the smallest diameters.

Particularly noteworthy is the tip length of 125 mm, ideal for larger hands. Available in the diameters 2.0 – 8.0 mm.

mm	2	2,25	2,5	2,75	3	3,25	3,5	3,75	4	4,5	5	5,5	6	6,5	7	8
us	0		1		2	3	4	5	6	7	8	9	10	10,5	10,75	11
30 cm	11,8"	•	•	•	•	•	•	•	•	•	•	•	•	•	•	•

770-2



addiCraSyTrio
Novel Long

Nadelspiele

Double Pointed Needles

Glatteste Spitzen, leichte, hochwertige Materialien, perfekte Verarbeitung in aufwendiger Handarbeit sowie viel Erfahrung und Qualität:

Das bekommen Sie mit addi-Strumpfstricknadeln – natürlich „Made in Germany“.

A set of 5 double pointed needles with smooth tips, lightweight, high-quality materials, perfect results even for elaborate needlework and the benefit of years of experience and quality:

This is what you get with our double pointed needles “Made in Germany”, of course!



Alle anschauen auf der addi Website. View all on the addi website.

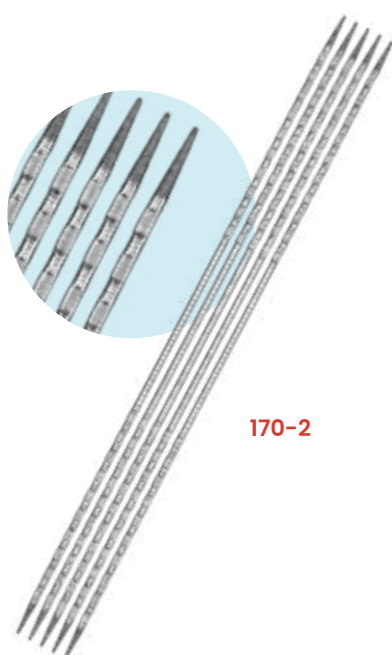

170-2

addiNovel Quintett Nadelspiel | double pointed needles | 170-2

Nach dem Erfolg der addiNovel-Rundstricknadeln, sowie der addiCrazyTrio Novel und dem addiClick-System Novel werden jetzt alle Nadelspielherzen noch höher fliegen. Das Set aus 5 LACE-Nadeln mit der Novel-Struktur für müheloses und unverkrampftes Stricken. Jetzt ohne Übergang und in zusätzlichen Stärken verfügbar.

After the success of the addiNovel circular knitting needles, as well as the addiCrazyTrio Novel and the addiClick-System Novel, all needle hearts will now fly even higher. The set of 5 LACE-needles with the Novel structure for effortless and relaxed knitting.

EUROPÄISCHES GEBRAUCHSMUSTER
EUROPEAN UTILITY MODEL

mm	2	2,5	3	3,5	4	4,5	5	5,5	6
us	0	1	2	4	6	7	8	9	10
20 cm 8"
23 cm 9"



LACE
addiNovel
Quintett



Story lesen
Read Story



addi.de - Story

addiNovel –ergonomische Feinstricknadeln

addiNovel – ergonomic fine knitting needles

addiColibri 

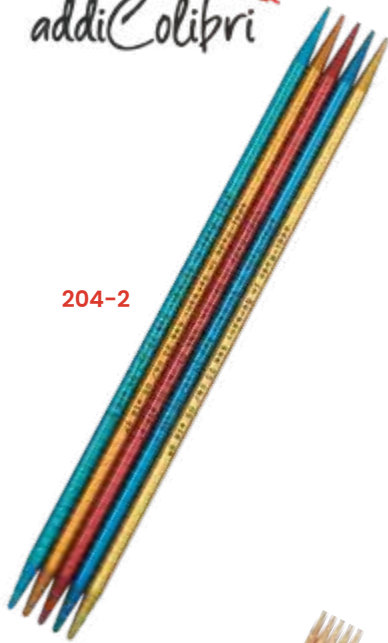

204-2

addiColibri Nadelspiel | double pointed needles | 204-2

addiColibri – das sind die wahrscheinlich leichtesten Sockennadeln der Welt. Wunderschön in Trendfarben mit je einer Spitze für Basic- und Lace-Stricken pro Nadel ausgestattet – perfekt, auch für Mützen.

addiColibri – probably the lightest double pointed needles in the world. Each with a tip for basic and lace knitting for precise needlework – perfectly, also for hats.

mm	2	2,25	2,5	2,75	3	3,25	3,5	3,75	4	4,5	5	5,5	6	7	8
us	0		1		2	3	4	5	6	7	8	9	10	10,75	11
15 cm 6"	•	•	•	•	•	•	•	•	•	•	•	•	•	•	•
20 cm 8"	•	•	•	•	•	•	•	•	•	•	•	•	•		•
23 cm 9"												•	•	•	•

501-2 /
501-7



addi Nature
Bamboo

addiNature Bamboo Nadelspiel | double pointed needles | 501-2 | 501-7

Die Extraleichten aus bestem Bambus. Gerade hier ist die Qualität entscheidend. Hochwertiger Bambus mit Wachs sorgt für eine extrem glatte Oberfläche, schützt das Material tiefporig und macht die Nadel für lange Zeit haltbar. Mit Basic-Spitzen. This is where quality is crucial. High-quality bamboo with wax ensures an extremely smooth surface, protects the material with deep pores and makes the needle durable for a long time. With basic tips..

mm	2	2,5	3	3,25	3,5	3,75	4	4,5	5	5,5	6	6,5	7	8	9	10
us	0	1	2	3	4	5	6	7	8	9	10	10,5	10,75	11	13	15
15 cm 6"	•	•	•	•	•	•	•	•	•	•	•	•	•	•		
20 cm 8"	•	•	•	•	•	•	•	•	•	•	•	•	•	•	•	•
																501-7

150-2

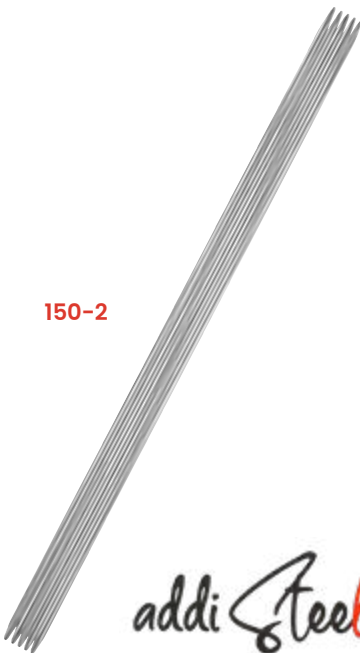

addi Steel

addiSteel Nadelspiel | double pointed needles | 150-2

Durch ihr hartes Material, den Stahl verbiegen sie sich nicht. Diese zeitlosen Nadeln begeistern schon seit dem 19. Jahrhundert viele Hände. Natürlich Made in Germany. Their hard steel material means they do not bend. These timeless needles have been delighting many hands since the 19th century. Made in Germany, of course..

mm	1,25	1,5	1,75	2	2,25	2,5	3
us		000	00	0		1	2
20 cm 8"	•	•	•	•	•	•	•

addiSock Nadelspiel | double pointed needles | 201-2 / 201-7

Strumpfstricknadeln mit Basic-Spitzen, extraleicht, aus hochwertigem Aluminium, perlgrau, glatt, für ein müheloses Arbeiten auch bei größeren Stärken.

Ultralight, pearl grey, smooth, high quality aluminium double pointed needles with basic tips, making them easier to use, even at higher thicknesses.

mm	2	2,5	3	3,25	3,5	3,75	4	4,5	5	5,5	6	7	8	
us	0	1	2	3	4	5	6	7	8	9	10	10,75	11	
10 cm 4"	•	•	•	•	•									201-2
15 cm 6"	•	•	•	•	•									
20 cm 8"	•	•	•	•	•	•	•	•	•					
23 cm 9"										•	•	•	•	
40 cm 16"	•	•	•	•	•	•	•	•	•	•				201-7

201-2 /
201-7



addiSock

addiChampagner Nadelspiel | double pointed needles | 401-7

Strumpfstricknadeln aus hochwertigem Kunststoff mit Goldglitter, „Made in Germany“. 7 und 8 mm massiv und stabil, 9 bis 15 mm hohl und leicht: komplett aus Glitterkunststoff mit perfekten Übergängen und verlängert auf 25 cm für angenehmeres Arbeiten. In 20 mm Stärke mit Champagner-spitzen und weißem Kunststoffrohr.

High quality plastic double pointed needles with gold glitter, "Made in Germany", of course! 7 and 8 mm (US 10,75 - 11) are solid and stable, 9 to 15 mm (US 13 - 19) are hollow and light – made entirely from glitter plastic with perfect connections and lengthened to 25 cm, making them easier to use. Size 20 mm (US 36) with gold glitter tips and white plastic tube.

mm	7	8	9	10	12	15	20
us	10,75	11	13	15	17	19	36
20 cm 8"	•	•					
25 cm 10"			•	•	•	•	•

401-7
(7 + 8)



401-7
(9-15)

addiChampagner



Produktipp | Product tip

Übersichtliche Aufbewahrung im addiFolder Sock für 11 Nadelspiele

Storage in the addiFolder Sock

Produkt auf Seite 51 | Product on Page 51

Jackenstricknadeln

Single Pointed Needles

Wenn's mal etwas traditioneller werden soll, liefern Ihnen addi-Jackennadeln auf ganzer Linie Qualität und perfekte Verarbeitung – natürlich „Made in Germany“.

If you want something more traditional, addi's range of classic single pointed needles offer high quality and perfect results every time – "Made in Germany", of course!



Alle anschauen auf der addi Website.
View all on the addi website.

addi Tradition

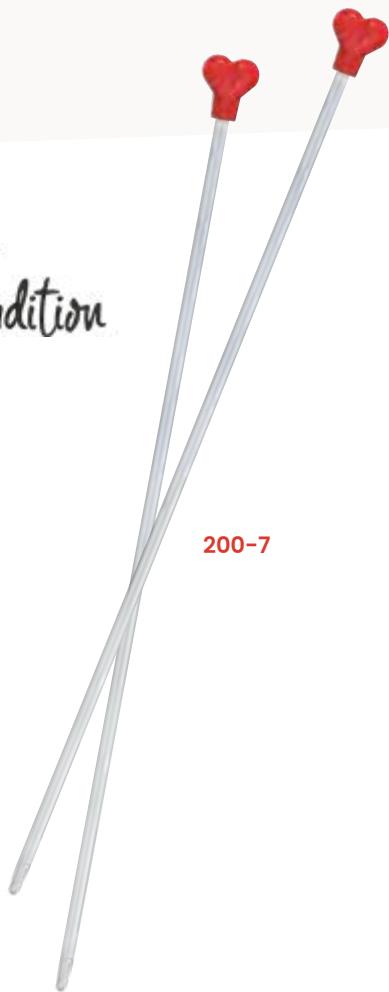

200-7

addiTradition Jackenstricknadeln | single pointed needles | 200-7

Solides und leichtes Aluminium, perlgrau eloxiert, mit glatter Oberfläche. Rote Herzknöpfe mit Stärkenangabe.
Single pointed needles, solid and light aluminium, smooth-grey, surface. Size indication on the red heart stoppers.

mm	2	2,5	3	3,25	3,5	3,75	4	4,5	5	5,5
us	0	1	2	3	4	5	6	7	8	9
20 cm 8"	•	•	•	•	•	•	•	•	•	•
35 cm 14"	•	•	•	•	•	•	•	•	•	•
40 cm 16"	•	•	•	•	•	•	•	•	•	•

addiNature Bamboo Jackenstricknadel | single pointed needles | 500-7

Die Glatten aus der Natur aus bestem Bambus.
Bamboo single pointed needles, smooth and natural, from the finest bamboo.

mm	2	2,5	3	3,25	3,5	3,75	4	4,5	5	5,5	6	7	8	9	10	12	15
us	0	1	2	3	4	5	6	7	8	9	10	10,75	11	13	15	17	19
25 cm 10"	•	•	•	•	•	•	•	•	•	•	•	•	•	•	•	•	•
35 cm 14"	•	•	•	•	•	•	•	•	•	•	•	•	•	•	•	•	•

500-7

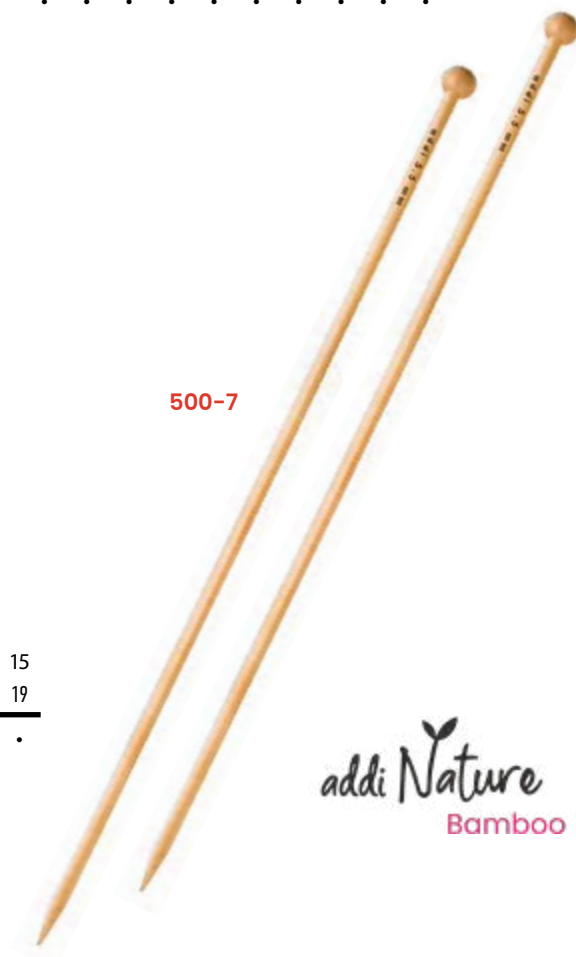

addi Nature
Bamboo

addiChampagner

400-7
(6-8)

addiChampagner Jackenstricknadeln | single pointed needles | 400-7

Jackenstricknadeln aus hochwertigem Kunststoff mit Goldglitter.
6, 7 und 8 mm massiv und stabil, 9 bis 20 mm hohl und leicht.
Verbesserte Oberflächen.

Single pointed needles with gold glitter. 6, 7 and 8 mm (US 10 - 11) are solid and stable, 9 to 20 mm (US 13 - 36) are hollow and light made from high quality plastic. Improved surfaces.

mm	6	7	8	9	10	12	15	20
us	10	10,75	11	13	15	17	19	36
35 cm	14"	•	•	•	•	•	•	•
40 cm	16"	•	•	•	•	•	•	•



400-7
(9-20)



Story lesen
Read story



addi.de - Produktinformationen | addi Product information

Jackenstricknadeln und ihre Verwendung

Single pointed needles and their use

Häkelnadeln

Crochet Hooks



Alle anschauen auf der addi Website.
View all on the addi website.

Auch die Häkelfans kommen mit dem addi-Sortiment voll auf ihre Kosten: Verschiedene und z.T. ergonomisch geformte Metall-, Kunststoff-, Bambus-, Olivenholz-, Purpleheart- und Walnuss-Häkelnadeln in allen gewünschten Stärken und in perfekter Qualität decken sämtliche Wünsche ab. Und wenn nicht? – Dann setzen wir Ihre Vorstellungen um – natürlich „Made in Germany“. Größe 3,25 mm und 3,75 mm auf Anfrage für Häkelnadeln mit Griff.

Crochet fans will also get their money's worth from addi's range. A high quality selection of metal, plastic, ergonomically shaped, bamboo, olivewood, purpleheart and walnut crochet hooks in a wide range of sizes should meet all your crocheting needs – and if they don't? We'll make something that does – "Made in Germany", of course! Size 3,25 mm and 3,75 mm on request for crochet hooks with handle.

addiUnicorn Purpleheart Wollhäkelnadel | crochet hook | 597-2

Unicorn-Struktur jetzt auch für Häkelfans. Das wunderschöne, massive Amaranth-Holz verleiht den Häkelnadeln eine einzigartige Farbe und Maserung. Jede Nadel wird zum Unikat. Die spiralförmig gedrehte Struktur des Griffs, ergänzt durch einen perfekt spitzen und farbig eloxierten Haken, sorgt garantiert für Häkelvergnügen.

Unicorn structure now also for crochet fans. The beautiful, solid amaranth wood gives the crochet hooks a unique color and grain. Each needle is unique. The spirally twisted structure of the handle complemented by a perfectly pointed and colour-anodized hook guarantees crocheting pleasure.

mm	2	2,5	3	3,5	4	4,5	5	5,5	6
us	0	1	2	4	6	7	8	9	10
16 cm	6,3"

597-2

addi Unicorn
Purpleheart

addiNature Walnut Wood Wollhäkelnadel | crochet hook | 587-2

Die dreieckige Wollhäkelnadel mit der beliebten NOVEL-Struktur ist aus Walnuss gefertigt. Das filigrane Holzbild und die feine Struktur lassen das biegefesteste Holz apart aussehen. Das Holz ist edel, glatt und besonders leicht. In der Kombination mit seiner charakteristischen Maserung und der dunklen Farbnuance wirkt jeder Griff individuell und dekorativ. Luxus für die Hände – natürlich „Made in Germany“.

addiNature Walnut Crochet Hook: The triangular wool crochet hook with the popular NOVEL structure is made out of walnut. The filigree wood pattern and the fine structure give the bending resistant wood a distinctive look. The wood is noble, smooth and particularly light. In combination with its characteristic grain and the dark colour shade, each handle looks individual and decorative. Luxury for the hands – "Made in Germany", of course!

mm	2	2,5	3	3,5	4	4,5	5	5,5	6
us	0	1	2	4	6	7	8	9	10
16 cm	6,3"

587-2

addi Nature
Walnut Wood

577-7



addiNature Olive Wood Wollhäkelnadel | crochet hook | 577-7

Das wunderschöne Olivenholz verleiht dem edlen Griff ein einzigartiges Handgefühl. Die extra langen Griffe sind sehr stabil und rutschfest, haben eine wunderschöne Maserung und sind deshalb Unikate. Sie sind dem Design der beliebten 148er Häkelnadel nachempfunden und bieten den Kunden eine Griffalternative aus besonders schönem Holz. Die Oberfläche ist mit hochwertigem Öl veredelt. Die Stärken reichen von 2 bis 8 mm. Aufregend schöne Häkelnadeln – natürlich „Made in Germany“.

The beautiful olive wood gives the elegant handle a unique feel. The extra-long handles are stable and do not slip, they have a beautiful grain and therefore individual patterns. Their design is deviated from the popular 148 crochet hook design, offering customers a different handle made from an exceptionally nice wood. The surface is refined with high-quality oil. Sizes from 2 to 8 mm (US 0 - 10). Exciting new hooks – “Made in Germany”, of course.

mm	2	2,5	3	3,5	4	4,5	5	5,5	6	7	8
us	0	1	2	4	6	7	8	9	10	10,75	11
15 cm 6"	•	•	•	•	•	•	•	•	•		
17,5cm 6,8"										•	•

578-7



addi Nature
Olive Wood

addiNature Olive Wood Garnhäkelnadel | fine crochet hook | 578-7

Die geliebten Olivenholzgriffe mit der wunderschönen Maserung gibt es auch für Garnhäkelnadeln mit weißbronziertem Kopf aus Stahl. Verfügbar sind sie in den Stärken 0,5 mm bis 1,75 mm.

The beloved olive wood handles with the beautiful grain are also available for fine crochet hooks. They are available in sizes from 0.5 mm to 1.75 mm.

mm	0,5	0,6	0,75	1	1,25	1,5	1,75
us						000	00
15 cm 6"	•	•	•	•	•	•	•



Story lesen
Read story



addi.de - Story | addi story

Das Olivenholz für feinste Strick- und Häkelnadeln

The olive wood for the finest needles.

addiWrap Häkelnadel-Etui Olive, gefüllt |
crochet hook case olive, filled | 630-2

Für alle Liebhaber der handschmeichelnden Olivenholz-Häkelnadeln gibt es ein wunderschönes Roll-Etui mit 11 Fächern, das sich praktisch in einer kleinen Tasche oder einem Rucksack mitnehmen lässt.

Material: Waxed Canvas und Baumwolle

Inhalt: 9 Häkelnadeln in den Stärken 2-6 mm

addiWrap Crochet Hook case for all lovers of the hand-flattering olive wood crochet hooks, there is a beautiful roll-up case with 11 compartments that is practical to carry in a small bag or rucksack. Material: Waxed canvas and cotton.

Content: 9 Crochet hooks in sizes 2-6 mm

mm	2	2,5	3	3,5	4	4,5	5	5,5	6
us	0	1	2	4	6	7	8	9	10
15 cm 6"



addiWrap

630-2



addiWrap Häkelnadel-Etui, leer |
crochet hook case, empty | 631-2

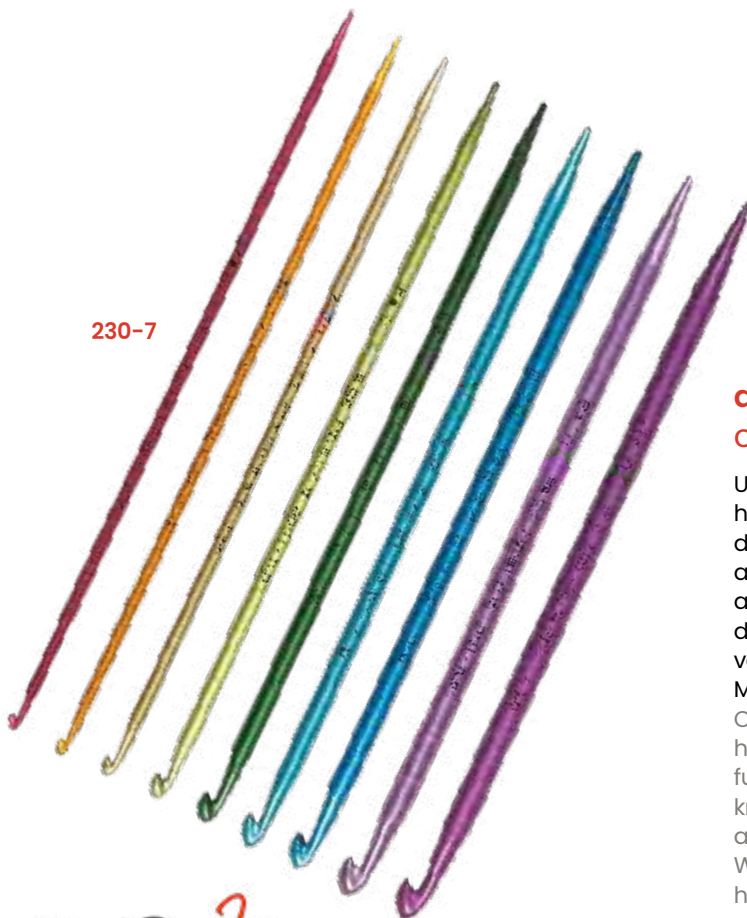

230-7

addiDuett Häkel- und Stricknadel |
crochet hook and knitting needle | 230-7

Unsere farbig eloxierten addi-Häkelnadeln addiDuett haben eine praktische, schlanke Spitze am Ende. Mit dieser Zusatzfunktion können Maschen mit der Häkelnadel aufgenommen und mit der Stricknadelspitze direkt abgestrickt werden. Aber auch Laufmaschen werden damit leicht aufgefangen und direkt gestrickt. Mit der Spitze voran und einem Faden am Haken hat man außerdem die Möglichkeit Rettungsfäden in sein Strickstück zu ziehen.

Our colourful anodised addiDuett crochet hooks from addi, have a practical, slim tip at the end. With this additional function, stitches can be picked up with the crochet hook, and knitted directly with the knitting needle tip. Running stitches are also easy to pick up with it, and can be knitted directly. With the tip at the front, and a thread on the hook, you also have the option of pulling rescue threads in your knit work.

mm	2	2,5	3	3,5	4	4,5	5	5,5	6
us	0	1	2	4	6	7	8	9	10
15 cm 6"



addiDuett



148-7

addiColour Wollhäkelnadel | crochet hook | 148-7

Aluminium erleichtert den richtigen Dreh. Vorderteil drehbar für die individuelle Position.

The aluminium crochet hooks are easy on your hands. Front part turnable for your preferred position.

mm	2	2,5	3	3,5	4	4,5	5	5,5	6
us	0	1	2	4	6	7	8	9	10
15 cm 6"	•	•	•	•	•	•	•	•	•
									

addiColour

addiColours Häkelnadel-Etui, gefüllt | crochet hook case, filled | 648-2

Im addiColours-Etui finden Sie neun verschiedene Häkelnadelgrößen der beliebten 148er-Häkelnadel, praktisch, elegant und übersichtlich verpackt – natürlich „Made in Germany“.

The addiColours case contains the popular 148 crochet hook in 9 different sizes, practical, elegant and clearly packaged – “Made in Germany”, of course!

mm	2	2,5	3	3,5	4	4,5	5	5,5	6
us	0	1	2	4	6	7	8	9	10
15 cm 6"	•	•	•	•	•	•	•	•	•
									



648-2

addiColours

addiColours Häkelnadel Etui leer | Crochet Hook case, empty | 649-0

Hinweis für alle Häkelnadeln mit Griff: Größe 3,25 mm und 3,75 mm auf Anfrage.

Note for all crochet hooks with handle: Size 3,25 mm and 3,75 mm on request.

addiSwing



140-2

addiSwing Wollhäkelnadeln | crochet hook | 140-2

Eine gute Investition in die eigene Gesundheit. Die Ergonomie der Swing Häkelnadel entspannt Hand, Arm und Schulter. Der lange Griff liegt beim Häkeln gut in der Hand und die Auswölbung bietet den Fingern guten Halt. Der Griff ist innen verstärkt – deshalb auch für Häklerinne geeignet, die fester häkeln. Gut durchdacht und perfekt für Sie umgesetzt – natürlich „Made in Germany“.

A good investment in your own health. The ergonomics of the Swing crochet hook relaxes the hand, arm and shoulder. The long handle fits comfortably in the hand when crocheting and the bulge provides good grip for the fingers. The handle has been strengthened inside – therefore also suitable for people who crochet more tightly. Well thought out and perfect for you – “Made in Germany”.

GESCHÜTZT DURCH DPMA | PROTECTED BY DPMA

mm	2	2,5	3	3,5	4	4,5	5	5,5	6	7	8
us	0	1	2	4	6	7	8	9	10	10,75	11
16 cm 6,3"



addiSwing
141-2

addiSwing Maxi
141-2



Winner German-
Design-Award 2018

addiSwing Maxi Wollhäkelnadeln | crochet hook | 141-2

Die ergonomische addiSwing Maxi hat einen längeren Haken. Der 1 cm längere Metallhaken bietet mehr Platz für Häkelarbeiten mit vielen Maschen. Gut durchdacht und perfekt für Sie umgesetzt – natürlich „Made in Germany“.

The ergonomic addiSwing Maxi has a longer hook. The 1 cm longer metal hook offers more crochet capacity for work with more stitches.. Well thought out and perfect for you – “Made in Germany”, of course!

mm	2	2,5	3	3,5	4	4,5	5	5,5	6
us	0	1	2	4	6	7	8	9	10
17 cm 7,7"



145-2

addiSwing Mini Garnhäkelnadeln | fine crochet hook | 145-2

Die Swing für feine Garne. Der Ergonomie-Star in den Stärken 0,5 – 1,75 gibt es auch für Garnhäkelnadeln mit weißbronziertem Kopf aus Stahl. Angenehm geschwungener Griff, hochwertige Materialien und gute Verarbeitung – natürlich „Made in Germany“.

The addiSwing crochet for fine wool. The Ergonomic Star, in thicknesses 0.5 – 1.75, also available for fine crochet hooks. Comfortably curved handle, high-quality materials and easy to use – “Made in Germany”, of course!

mm	0,5	0,6	0,75	1	1,25	1,5	1,75
us						000	00
16 cm 6,3"

addiSwings Wollhäkelnadel Etui gefüllt | crochet hook case filled | 640-2

640-2

Elegantes addiSwings Textil-Etui mit 7 ergonomisch geformten addiSwing Häkelnadeln. Praktisch, übersichtlich und hübsch verpackt.

Inhalt: 7 addiSwing Häkelnadeln (Typ 140)

Elegant addiSwings case made out of a robust textile structure with 7 ergonomic addiSwing crochet hooks. Practical and orderly and pretty.

Content: 7 addiSwing crochet hooks (Type 140)

mm	2	3	4	5	6	7	8
us	0	2	6	8	10	10,75	11
16 cm 6,3"	•	•	•	•	•	•	•



addiSwings Etui, leer | case empty | 646-2

Etui aus hochwertigem Textil mit Platz für 7 addiSwing Häkelnadeln. Passend für addiSwing, addiSwing Maxi und Mini.

Case made of high quality textile for 7 addiSwing crochet hooks. Compatible with addiSwing, addiSwing Maxi and Mini.

Hinweis für alle Häkelnadeln mit Griff: Größe 3,25 mm und 3,75 mm auf Anfrage.
Note for all crochet hooks with handle: Size 3,25 mm and 3,75 mm on request.

Produktinformation | product information

Neue, spitzere Köpfe und eine neue Oberfläche für alle Wollhäkelnadeln

New, more pointed heads and a new surface for our crochet hooks

Die Erfolgsgeschichte von addi begann 1829 mit der Herstellung von Häkelnadeln. Auch heute noch produzieren wir eine große Zahl verschiedener Häkelnadeln. Und trotz der langen Tradition wollen wir die Qualität stetig verbessern.

Deshalb haben die Häkelnadeln der Zukunft bei addi noch spitzere Köpfe, um noch besser in die Maschen einzutauchen. Auch die Oberfläche wurde durch technische Neuerungen deutlich verbessert – Glatte Flächen und kein Blenden. Für noch mehr Häkelvergnügen.

The start of needle production at addi in the year 1829 was crochet hooks. We still produce a large number of different crochet hooks today. And despite the long tradition, we want to constantly improve quality.

That's why the crochet hooks at addi have even more pointed heads in the future to get into the stitches even better. The surface has also been significantly improved through technical innovations – smooth surfaces and no glare. For even more crocheting pleasure.





**addiFine Garnhäkelnadel |
fine crochet hook | 113-7**

Silberfarben glänzende Oberfläche mit einem verbesserten Griff.
Silver shiny surface with an improved haptic feel.

mm	0,5	0,6	0,75	1	1,25	1,5	1,75
us					000	00	
13 cm 5"



**addiPur Garnhäkelnadel ohne Griff |
fine crochet hook without handle | 130-7**

Silberfarben glänzende Oberfläche - eine Spitzenleistung für feinste Arbeiten.
Silver shiny surface - a top performance for the finest work.

mm	0,5	0,6	0,75	1	1,25	1,5	1,75
us					000	00	
13 cm 5"

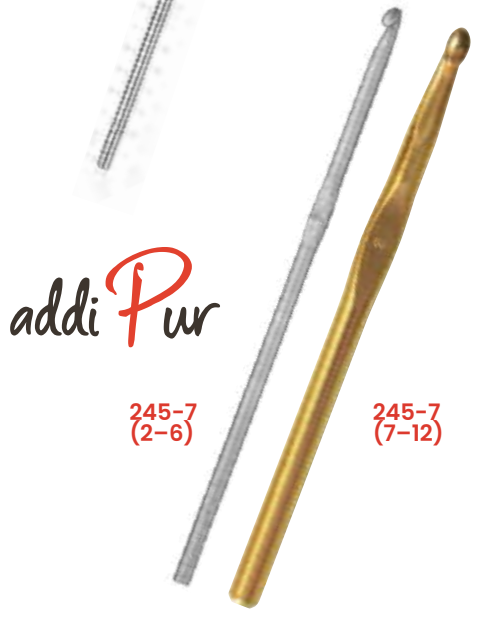

**addiPur Wollhäkelnadel |
crochet hook | 245-7**

Eine glatte Sache mit perfektem Haken, Aluminium, perlgrau. 245-7 gibt es in 7, 8, 10 und 12 mm mit goldfarbener Oberfläche. Fast mehr Schmuckstück als Handwerkszeug - natürlich „Made in Germany“.
Smooth with a perfect hook, aluminium, pearl grey. 245-7 is available in 7, 8, 10 and 12 mm with golden surface. It's more like a piece of jewellery than a hand tool - "Made in Germany", of course.

mm	2	2,5	3	3,5	4	4,5	5	6	7	8	10	12
us	0	1	2	4	6	7	8	10	10,75	11	15	17
15 cm 6"



**addiChampagner Wollhäkelnadel |
crochet hook | 445-7**

Häkelnadeln aus hochwertigem Kunststoff mit Goldglitter.
Crochet hooks, high-quality plastic with gold glitter.

mm	6	7	8	9	10	12	15	20
us	10	10,75	11	13	15	17	19	36
15 cm 6"
23 cm 9"								.

addiNature Bamboo Wollhäkelnadel | crochet hook | 545-7

Natürlich häkeln: feine Häkelnadeln aus bestem Bambus.
Bamboo crochet hooks, smooth and natural, from the finest bamboo.

mm	2	2,5	3	3,25	3,5	3,75	4	4,5	5	5,5	6	7	8	9	10	12
us	0	1	2	3	4	5	6	7	8	9	10	10,75	11	13	15	17
15 cm 6"

addiNature
Bamboo

545-7



addiTun Tunesische Doppelhäkelnadel | Tunisian Double Crochet Hook | 265-7

Praktische Helfer für den Handarbeitstrend Tunesisches Häkeln – die Doppelkopf-Häkelnadeln von addi. Sie haben zwei Häkelköpfe und werden aus stabilem Aluminium produziert. Die Oberfläche ist veredelt, so sind sie schön glatt und das Garn rutscht gut. Die Doppelkopf Häkelnadeln liegen gut in der Hand und sind superleicht. Produziert werden sie in den Stärken 2 - 6 mm – und natürlich in „Made in Germany“ Qualität.

A practical supporter for the Tunisian crocheting handicrafts trend – the double-headed crochet hooks from addi. They have two hook heads and are made from sturdy aluminium. The surface is crafted to be super smooth so that the yarn slides well. These double-headed crochet hooks fit comfortably in the hand and are super lightweight. They are made in sizes 2 - 6 mm (US 0 - 10) – and of course with “Made in Germany” quality.

mm	2	2,5	3	3,5	4	4,5	5	5,5	6
us	0	1	2	4	6	7	8	9	10
15 cm 6"

addiTun

265-7



addiTun Tunesische Häkelnadel | Tunisian Crochet Hook | 262-7

Aluminium, perlgrau, für wunderschöne Handarbeiten.
Tunisian crochet hooks, smooth-grey aluminium,
for beautiful handcrafts.

mm	2	2,5	3	3,5	4	4,5	5
us	0	1	2	4	6	7	8
35 cm 14"

addiTun

262-7



addiClick

addiClick ist das Stecksystem für Strick- und Häkelspaß: Mit diesen Premium-Sets können die Spitzen von verschiedenen addi-Nadelpaaren im Handumdrehen mit verschiedenen Seillängen kombiniert werden. Wer möchte, kann rechts und links mit verschiedenen starken Spitzen stricken, jederzeit die Stärken wechseln, das Seil variieren und so in weit über 500 Kombinationen kreativ sein. Ein Click – ohne Schlüssel und Schrauben, nur durch Drehen und Klicken. Alle Seile und Nadeln der addiClick-Systeme sind kompatibel – und natürlich „Made in Germany“.

addiClick is the patented plug-and-knit system for knitting and crocheting enjoyment: This premium needle set features many addi needle pairs and addi cords in different lengths that are quickly combined to create the exact circular knitting needle. Knit with different needle tips on the right or left, change needle sizes whenever you need, vary the cord. Flexibility and creativity accompany you wherever you go and whatever the knitting project might be. One click – without key and screws just with a turn and a click. All cords and needles of the addiClick system are compatible and “Made in Germany”.



Alle anschauen auf der addi Webseite.
View all on the addi website.

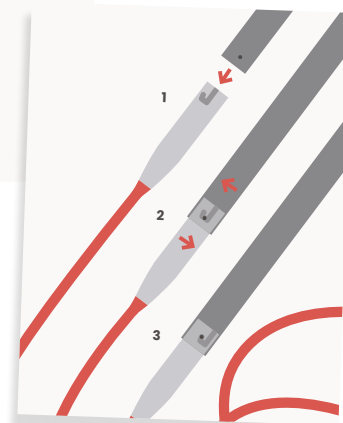

Zusätzlich alle addiClick Etuis ab jetzt mit kurzer Kupplung.
In addition, all addiClick cases now feature a short coupling.



650-2

addiClick Basic Set | set | 650-2

Das addiClick-Stecksystem für grenzenlosen Strickspaß in schicker Textilstruktur! Das ist Luxus pur und sorgt immer und überall für exklusiven Strickspaß.

Das Etui besteht aus 10 Paar addi-Nadeln (3,5 – 10 mm), 3 addi-Goldseilen (60 cm, 80 cm und 100 cm), 2 Kupplungen (lang + kurz), 1 addi-Goldbrosche und 1 addiGrip.

The addiClick interchangeable knitting system for endless knitting fun in a stylish bag. It's pure indulgence and always creates exclusive knitting enjoyment. The case includes 10 pairs of addi needle tips (3.5–10 mm/US 4 – 15), 3 addi gold cords (60 cm, 80 cm and 100 cm/24", 32", and 40"), 2 connectors (long + short), 1 addi gold pin and 1 addiGrip.

mm	3,5	4	4,5	5	5,5	6	7	8	9	10
us	4	6	7	8	9	10	10.75	11	13	15
125mm 4.9"

addiClick
Basic

addiClick by Woolly Hugs Basic & Häkelna- del Set | basic & crochet hook set | 680-2

Das sehr umfangreiche addiClick Etui lässt das Herz jedes Handarbeitskenners höherschlagen. Entwickelt in Kooperation mit der Handarbeitsexpertin Veronika Hug von „Woolly Hugs“ enthält es neben einem großen Nadel-sortiment auch original addi-Zubehör. Alle addiClick Produkte sind miteinander kompatibel. Das Etui enthält 8 Paar addiClick BASIC-Spitzen (3,5-8 mm), 5 addiClick HOOK-Häkelnadeln (4-8 mm), 4 addiSOS-Seile (9, 40, 60, 80 cm), 2 Kupplungen (lang + kurz), 1 Schere Goldmarie, 1 Maßband, 1 Stopfnadel, 10 addiLove Maschenmarkierer, 2 addiClick HeartStopper, 1 Nadelmaß, 1 addi-Goldbrosche. The very extensive addiClick case addiClick by Woolly Hugs, will make any craft lover's heart beat faster. Developed in cooperation with the craft expert Veronika Hug from "Woolly Hugs", it also contains original addi accessories, as well as a large range of needles. All addiClick products are compatible. The case contains 8 pairs of addiClick BASIC tips (3.5 - 8.0 mm /US 4 - 11), 5 addiClick HOOK crochet hooks (4.0-8.0 mm/US 6-11), 4 addiSOS cords (9, 40, 60, 80 cm/4", 16", 24", 32"), 2 connectors (long + short), 1 scissor Goldmarie, 1 tape measure, 1 darning needle, 10 addiLove stitch markers, 2 addiClick HeartStopper, 1 needle gauge, 1 addi gold pin.

mm	3,5	4	4,5	5	5,5	6	7	8
us	4	6	7	8	9	10	10.75	11
125mm 4.9"	•	•	•	•	•	•	•	•
Hook	-	•	-	•	-	•	•	•

Entwickelt mit Erfolgsautorin Veronika Hug
Developed in cooperation with Veronika Hug



Woolly Hugs
Instruments

addiClick
by Woolly Hugs

addiClick Unicorn Lace Long Set | set | 720-2

Auch die spiralförmigen Rundstricknadeln addiUnicorn gibt es als auswechselbares Nadelsystem im fancy rosafarbenen Etui mit coolem Innendesign. Schimmernde Eleganz mit langen Lace-Nadelpaaren (3,5 – 8,00 mm), 3 pinken Seilen (60 cm, 80 cm und 100 cm), 2 Kupplungen (lang + kurz), 1 Unicorn-Anstecker und 1 addiGrip - natürlich „Made in Germany“.

The spiral structure addiUnicorn circular knitting needles are also available as an interchangeable needle system in a fancy pink case with a cool interior. Shimmering elegance with Lace Long needle pairs in size 3.5 - 8.00 mm (US 4 - 11), 3 pink cords (60, 80 and 100 cm), 2 connectors (long + short), 1 unicorn brooch and 1 addiGrip - "Made in Germany", of course.

mm	3,5	4	4,5	5	5,5	6	7	8
us	4	6	7	8	9	10	10.75	11
125mm 4.9"	•	•	•	•	•	•	•	•

addiClick
Unicorn



addiClick Novel

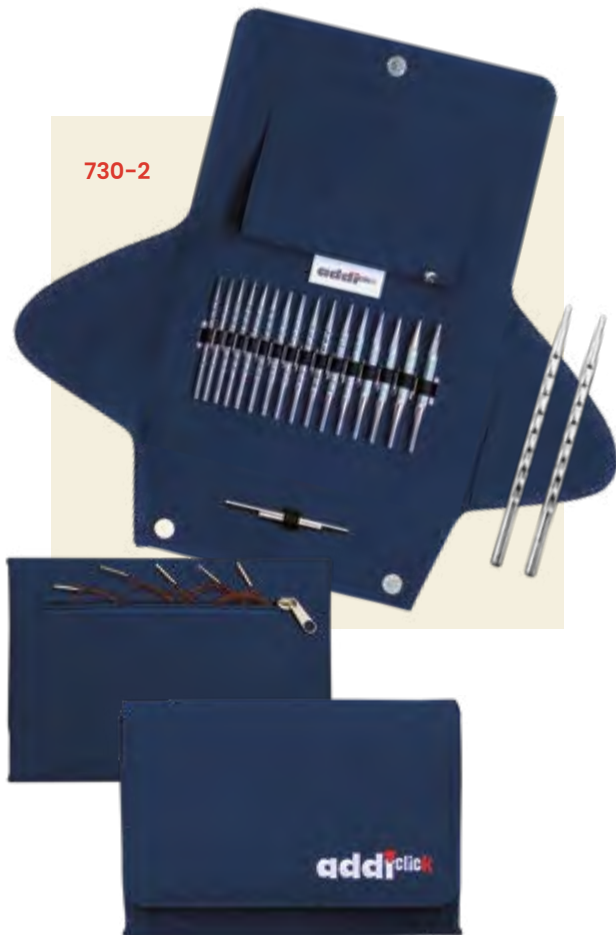

addiClick Novel Lace Short Set | set | 730-2

Die ergonomischen addiNovel Feinstricknadeln mit viereckig abgerundeten Kanten und einer strukturierten Oberfläche gibt es auch als addiClick Etuis zum Wechseln. Das Etui besteht aus 8 Paar kurzen addi-Nadeln (3,5 – 8 mm), 5 roten addi-Seilen (40 cm, 50 cm, 60 cm, 80 cm und 100 cm), 2 Kupplungen (lang + kurz), 1 addi-Goldbrosche & 1 addiGrip. The ergonomic addiNovel fine knitting needles with square rounded edges and a structured surface are also available as addiClick cases for changing. The case includes 8 pairs of short addi LACE needle tips (3.5–8 mm/US 4–11), 5 red addi cords (40 cm, 50 cm, 60 cm, 80 cm, and 100 cm/16", 20", 24", 32" and 40"), 2 connectors (long + short), 1 addi gold pin and 1 addiGrip.

mm	3,5	4	4,5	5	5,5	6	7	8
us	4	6	7	8	9	10	10.75	11
85 mm 3.5"

addiClick Novel Lace Long Set | set | 740-2

Während des Strickens fühlt sich die Kombination aus eckigen, glatten und strukturierten Nadeln an wie eine kleine Massage für Finger und Hände. So kommen Strickfreunde mit Arthrose oder anderen Erkrankungen der Hände und Muskeln auf ihre Kosten, denn die neuen Nadeln liegen gut in der Hand und können mühelos gehalten werden. Das Etui besteht aus 8 Paar addi-Nadeln (3,5 – 8 mm), 3 roten addiSOS-Seilen (60 cm, 80 cm und 100 cm), 2 Kupplungen (lang + kurz), 1 addi-Goldbrosche und 1 addiGrip.

While knitting, the combination of square, smooth and textured needles feels like a little massage for fingers and hands. This way, knitting enthusiasts with arthritis or other disorders of the hands and muscles get their money's worth, because the needles fit well in the hand and can be held effortlessly. The case includes 8 pairs of addi lace LONG needle tips (3.5–8 mm/US 4–11), 3 red addiSOS cords (60 cm, 80 cm and 100 cm/24", 32" and 40"), 2 connectors (long + short), 1 addi gold pin and 1 addiGrip.

mm	3,5	4	4,5	5	5,5	6	7	8
us	4	6	7	8	9	10	10.75	11
125mm 4.9"





addiClick Lace Short Set | set | 750-2

Das addiClick-Stecksystem mit Feinstricknadeln. Das Etui besteht aus 8 Paar kurzen addi-Nadeln (3,5 – 8 mm), 5 roten addi-Seilen (40 cm, 50 cm, 60 cm, 80 cm und 100 cm), 2 Kupplungen (lang + kurz), 1 addi-Goldbrosche und 1 addiGrip.

The addiClick interchangeable knitting system with lace needles. The case includes 8 pairs of short addi LACE needle tips (3.5–8 mm/US 4–11), 5 red addi cords (40 cm, 50 cm, 60 cm, 80 cm, and 100 cm/16", 20", 24", 32" and 40"), 2 connectors (long + short), 1 addi gold pin and 1 addiGrip.

mm	3,5	4	4,5	5	5,5	6	7	8
us	4	6	7	8	9	10	10.75	11
85 mm 3.5"

addiClick
Lace Short



addiClick Lace Long Set | set | 760-2

Das addiClick-Stecksystem mit Feinstricknadeln, die besonders dünne und lange Spitzen haben. Das Etui besteht aus 8 Paar addi-Nadeln (3,5 – 8 mm), 3 roten addiSOS-Seilen (60 cm, 80 cm und 100 cm), 2 Kupplungen (lang + kurz), 1 addi-Goldbrosche und 1 addiGrip.

The addiClick interchangeable knitting system with lace needles with long tips. The case includes 8 pairs of addi lace Long needle tips (3.5–8 mm/US 4–11), 3 red addiSOS cords (60 cm, 80 cm and 100 cm/24", 32" and 40"), 2 connectors (long + short), 1 addi gold pin and 1 addiGrip.

mm	3,5	4	4,5	5	5,5	6	7	8
us	4	6	7	8	9	10	10.75	11
125mm 4.9"

addiClick
Lace Long



addiClick Nature Bamboo Set | set | 550-2

Das addiClick-Stecksystem mit feinen Bambusnadeln. Das Etui besteht aus 8 Paar addi-Bambusspitzen (3,5 - 8,0 mm), 3 Goldseilen (60 cm, 80 cm und 100 cm), 2 Kupplungen (lang + kurz), 1 addi-Goldbrosche und 1 addiGrip.

The addiClick interchangeable knitting system with fine bamboo needles. The case includes 8 pairs of addi bamboo needles (3.5 - 8.0 mm / US 4 - 11), 3 addi gold cords (60 cm, 80 cm, and 100 cm/24", 32", and 40"), 2 connectors (long + short), 1 addi gold pin and 1 addiGrip.

mm	3,5	4	4,5	5	5,5	6	7	8
us	4	6	7	8	9	10	10.75	11
125mm 4.9"

addiClick Nature
Bamboo

addiClick Nature Olive Wood Set | set | 570-2

Die wunderschönen Olivenholz-nadeln gibt es auch als addiClick Etui zum Wechseln. Die addiClick Spitzen aus Olivenholz sind sehr stabil, haben eine einzigartige Maserung und sind deshalb Unikate. Die Spitzen sind mit natürlichem Wachs veredelt.

Die Stärken im Etui reichen von 3,5 - 8 mm - insgesamt sind es 8 Nadelpaare. Einzelne addiClick Spitzen können bis Stärke 12 ergänzt werden. Zum Etui gehören 3 Seile (60, 80, 100 cm), 2 Kupplungen (lang + kurz), 1 addi-Goldbrosche, 1 Nadelmaß und 1 addiGrip.

You have the option of changing the beautiful olive wood needles, using the addiClick set. addiClick tips made from olive wood are highly stable, and they are unique due to their grain. The tips are finished with natural waxes. One case includes sizes from 3.5 to 8 (US 4 - 11) - 8 pairs of needles in total. Individual Click tips may be supplemented up to size 12 (US 17"). Three cords (60, 80, 100 cm/ US 24", 30" and 40"), 2 connectors (long + short), 1 addi gold pin, 1 needle gauge and 1 addiGrip.

mm	3,5	4	4,5	5	5,5	6	7	8
us	4	6	7	8	9	10	10.75	11
125mm 4.9"



addiClick Nature
Olive Wood

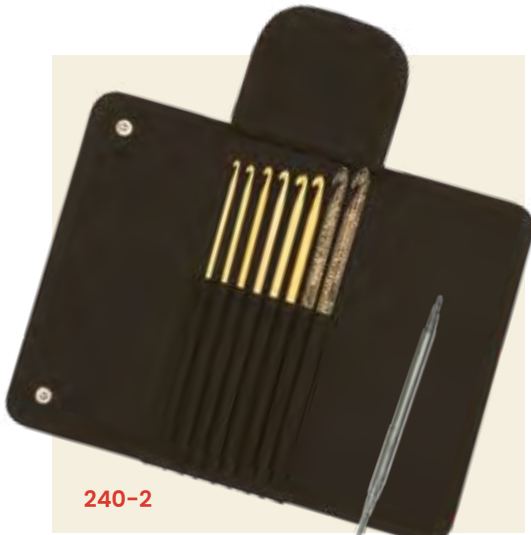

240-2

Anwendungsbeispiel
Application example



addiClick Häkelnadel Set | hook set | 240-2

Das addiClick-Stecksystem mit Häkelnadeln als Zubehör zum addiClick-System. In Kombination mit einem separat erhältlichen Seil und Endstücken ist es ideal zum Tunesisch Häkeln und Kombihäkeln: eine Seite Häkelnadel, andere Seite Stricknadel. Das Etui enthält 8 addiClick-Häkelnadeln (3,5 - 8,0 mm): 6 Aluminiumhäkelnadeln und 2 Häkelnadeln aus hochwertigem Kunststoff mit Goldglitter.

The addiClick interchangeable system with crochet hooks as an accessory for the addiClick system. In combination with a separate cord and end pieces, it is ideal for Tunisian Crochet or Combination Crochet: one side crochet hook, other side knitting needle. The case includes 8 crochet hooks 3.5 - 8.0 mm (US 4 - 11) - 6 aluminium crochet hooks and 2 high quality plastic crochet hooks with gold glitter.

mm	3,5	4	4,5	5	5,5	6	7	8
us	4	6	7	8	9	10	10.75	11
16,5-17,5 cm
6.5 - 6.9"

addiExpress Take Off Abhebenadel-Set | slip off needle set | 879-2

Tool zur Abnahme der Maschen von den addiExpress Maschinen. Dank addiClick Adapter können die Maschen zur weiteren Bearbeitung direkt auf ein Seil gleiten. Die 3,5 mm Nadel mit feiner Lace-Spitze passt genau zwischen die Nadeln der Strickmaschinen und ermöglicht ein einfaches Abheben und Weiterstricken.

Tipp: Kombiniert mit einem zusätzlichen Paar Click-Nadelspitzen in Wunschstärke kann von Hand weitergestrickt werden.

Inhalt: addiClick Nadelspitze gebogen (8 cm), addiClick HeartStopper, addiClick SOS-Seil mit Schlitz (60 cm).

Tool for removing the stitches from the addiExpress machines. Thanks to the addiClick adapter, the stitches can slide directly onto a cord for further processing. The 3.5 mm needle point with a fine lace tip fits exactly between the needles of the knitting machines and makes it possible to easily lift off and continue knitting.

Tip: Combined with an additional pair of Click needle tips in the desired gauge, you can continue knitting by hand.

Content: addiClick curved needle tip (8 cm / 3.2"), addiClick HeartStopper, addi-Click SOS cord with slit (60 cm / 24").



879-2



Story lesen
Read story



addi.de - Story | addi story

Das patentierte
addiClick-System.

Our patented addiClick system.

Zubehör Accessories

Ergänzend zum Komplettsset sind Spitzenpaare und Seile auch einzeln erhältlich.
Alle addiClick-Seile und Spitzen sind kompatibel mit allen addiClick-Systemen.
In addition to the complete set, pairs of tips and cords are also available separately.
All addiClick cords and tips are compatible with all addiClick systems.

addiClick Spitzen | tips

Art.-Nr. Item no.		mm	3,5	3,75	4	4,5	5	5,5	6	6,5	7	8	9	10
		us	4	5	6	7	8	9	10	10,5	10,75	11	13	15
556-7	addiClick Nature Bamboo Spitzen* tips*		•	•	•	•	•	•	•	-	•	•	•	•
576-7	addiClick Nature Olive Wood Spitzen* tips*		•	•	•	•	•	•	•	-	•	•	•	•
656-7	addiClick Basic Long Spitzen* tips*		•	•	•	•	•	•	•	•	•	•	•	•
726-7	addiClick Unicorn Long Spitzen tips		•	•	•	•	•	•	•	-	•	•	-	-
756-7	addiClick Lace Short Spitzen tips		•	•	•	•	•	•	•	•	•	•	-	-
766-7	addiClick Lace Long Spitzen tips		•	•	•	•	•	•	•	•	•	•	-	-
736-7	addiClick Novel Lace Short Spitzen tips		•	•	•	•	•	•	•	•	•	•	-	-
746-7	addiClick Novel Lace Long Spitzen tips		•	•	•	•	•	•	•	•	•	•	-	-

*12+15 mm auf Anfrage

*12+15 mm (US 17+19) on request

addiClick Seile und Kupplungen | cords and connector

Art.-Nr. Item no.		cm	40	50	60	80	100	120	150	200
		us	16"	20"	24"	32"	40"	47"	60"	80"
558-7	addiClick Nature 3 Seile + 2 Kuppl. 3 cords + 2 connect.		-	-	•	•	•	-	-	-
559-7	addiClick Nature Seil, einzeln cord, single		-	-	•	•	•	•	•	-
657-7	addiClick, 2 × Kupplungen 2 × connectors		-	-	-	-	-	-	-	-
658-7	addiClick Basic 3 Seile + 2 Kuppl. 3 cords + 2 connect.		-	-	•	•	•	-	-	-
659-7	addiClick Basic Seil, einzeln cord, single		-	-	•	•	•	•	•	•
729-7	addiClick Unicorn Long Seil, einzeln cord, single		-	-	•	•	•	•	•	-
758-7	addiClick Lace Short 5 Seile+2 Kuppl. 5 cords+2 connect.		•	•	•	•	•	-	-	-
759-7	addiClick Lace Short Seil, einzeln cord, single		•	•	•	•	•	•	•	-
768-7	addiClick SOS 3 Seile 3 cords		-	-	•	•	•	-	-	-
769-7	addiClick SOS Seile, einzeln cord, single		-	-	•	•	•	•	-	-

addiClick HeartStopper Endstücke | end stoppers | 699-2

Dank HeartStopper für das addiClick-System bleiben alle Maschen auf dem Seil. Ob zum Stilllegen von Ärmeln oder in Kombination mit den addiClick Häkelnadeln zum Tunesischen Häkeln. Inhalt: 2 Stück im Karton.

Thanks to HeartStopper for the addiClick system, all stitches stay on the cord. Whether for casting off sleeves or in combination with the addiClick HOOK crochet hooks for Tunisian Crochet. Content: 2 pieces in a package.





Alle addiClick Etuis jetzt neu mit zusätzlich kurzer Kupplung.

Mit den kurzen Kupplungen lassen sich alle addiClick Seile zur Runde schließen oder verlängern. Das Stilllegen und Anprobieren von Ärmeln und kleinen Durchmessern ist damit jetzt wesentlich einfacher.

All addiClick cases are now available with an additional short connector. With this short connectors, all addiClick cords can be closed or extended to form a round. This makes it much easier to close and try on sleeves and small diameters.



addiClick

addi press

Ob Mützen, Schals, Strickjacken oder Kissenbezüge – mit der addiExpress und der addiExpress Kingsize ist Stricken kinderleicht. Auch Nicht-Stricker drehen einfach an der Kurbel und lassen in kürzester Zeit die ersten eigenen Strickstücke entstehen. Zu beiden Maschinen gibt es auf Seite 60 zahlreiche Anleitungsbücher und Ideen als Zubehör. Werden Sie addiExpress-Fan und hängen Sie Ihre Kunden an die Kurbel.

Hats, scarves, cardigans, cushion covers or woolley family – knitting is very easy with the addiExpress and the addiExpress Kingsize. Even non-knitters can simply turn the handle and watch their first knitted creations appear right before their eyes. A wide range of books and accessories accompany both machines. Become an addiExpress fan and convert your customers to the handle!



Alle anschauen auf der addi Website.
View all on the addi website.

addiExpress Professional Strickmaschine | knitting machine | 990-2

Mit der addiExpress wird Stricken superleicht und bequem: Stricken Sie schnell rund oder gerade – einfach an der Kurbel drehen! Selbst Anfänger werden binnen Minuten stolz auf ihre Werke sein: auf Schals oder Patchwork-Pullover und -Westen, auf Stulpen für Arme oder Beine, auf Kleinartikel wie Handyhalter, Eierwärmer und sogar Socken. Die addiExpress hat einen praktischen Nadelhalter und einen Reihenzähler.

With the addiExpress you can knit easily and comfortably circular or plain – just turn the handle and feel the knitting-fun of the addiExpress. Even a beginner gets used to it quickly and discovers the fun in making various articles such as scarves, patchwork pullovers, patchwork vests, cuffs for arms and leggings and even socks. The addiExpress has a practical needle holder and a row counter.

AUSSTATTUNG

- » 22 Nadeln
- » Geeignet für Garnstärke 4–8
- » Nadelhalter
- » Abnehmnaedel
- » 5 Ersatznadeln
- » 4 Schraubfüße
- » 2 Schraubhaken für stabile Tischmontage
- » Reihenzähler

STRICKLEISTUNG

- » Rundstrick: ca. 10 bis 15 cm Durchmesser
- » Flachstrick: ca. 15 bis 20 cm Breite

INCLUDES

- » 22 needles
- » Suitable for yarn count 4–8 (US 6 – 11)
- » Needle holder
- » Decrease Needle
- » 5 replacement needles
- » 4 feet
- » 2 screw hooks for stable table mounting
- » Row counter

KNITTING PROPERTIES

- » Circular knitting: approx. 10 to 15 cm / 3.9"–5.9" diameter
- » Flat knitting: approx. 15 to 20 cm / 5.9"–7.9" wide

990-2



Viele addiExpress-Anleitungsbücher auf Seite 60
Many addiExpress instruction books on page 60

addiExpress Kingsize Strickmaschine | knitting machine | 890-2

Noch mehr Strickspaß gibt es mit der addiExpress Kingsize. Mit dem größeren Durchmesser gelingen im Handumdrehen große Strickstücke. Die addiExpress Kingsize wird mit wenigen Handgriffen am Tisch befestigt, sodass sie nicht wegrutschen kann. Dann wird das für die Nadelstärken 4 – 8 mm geeignete Garn einmal in die Runde gelegt – und los geht's!

More knitting fun! That is what you get with the addiExpress Kingsize. With its larger diameter you can do even more individual knitting with just a few turns of the hand the addiExpress Kingsize fixes to the table so that it won't slip away. The yarn (from needle diameter US 6 – 11) can be inserted easily into the circle – and off you go!

AUSSTATTUNG

- » 46 Nadeln
- » Geeignet für Garnstärke 4–8
- » Nadelhalter
- » Abnehmadel
- » 5 Ersatznadeln
- » 4 Schraubfüße
- » 2 Schraubhaken für stabile Tischmontage
- » Reihenzähler
- » addiExpress Stopper

STRICKLEISTUNG

- » Rundstrick: ca. 35 cm Durchmesser
- » Flachstrick: ca. 45 cm Breite

INCLUDES

- » 46 needles
- » Suitable for yarn count 4-8 (US 6 – 11)
- » Needle holder
- » Decrease needle
- » 5 replacement needles
- » 4 feet
- » 2 screw hooks for table mounting
- » Row counter
- » addiExpress Stopper

KNITTING PROPERTIES

- » Circular knitting: approx. 35 cm / 13.8" diameter
- » Flat knitting: approx. 45 cm / 17.7" wide

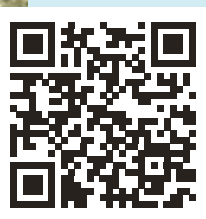

addi.de - Anleitungen | Online tutorial

**Kostenlose Anleitungen für
addiExpress Strickmaschinen**

Basic instructions with videos
on our website.

Gratis Anleitungen
Free tutorials



879-2

addiExpress Take Off Abhebenadel-Set | slip off needle set | 879-2

Tool zur Abnahme der Maschen von den addiExpress Maschinen. Dank addiClick Adapter können die Maschen zur weiteren Bearbeitung direkt auf ein Seil gleiten. Die 3,5 mm Nadelspitze mit feiner Lace-Spitze passt genau zwischen die Nadeln der Strickmaschinen und ermöglicht ein einfaches Abheben und Weiterstricken. Mehr Infos auf Seite 41.

Tool for removing the stitches from the addiExpress machines. Thanks to the addiClick adapter, the stitches can slide directly onto a cable for further processing. The 3.5 mm needle point with a fine lace tip fits exactly between the needles of the knitting machines and makes it possible to easily lift off and continue knitting. More on page 41.

889-7



addiExpress Haken | hook | 889-7

Unser addiExpress Haken ist ein super Zubehör für alle Kurbelfans. Er eignet sich besonders zum Arbeiten mit den addiExpress Maschinen oder für die Anwendung komplexerer Strick- oder Häkeltechniken. Ist ein Faden verrutscht, kann durch die Anwendung des Hakens alles schnell wieder an Ort und Stelle sein und mit beiden Seiten kommen Sie gut an alle Fäden in und auf der Maschine. So können beispielsweise Maschen wieder angehoben oder abgenommen werden – das geht wesentlich leichter als mit den Fingern, also ein richtiges Multitool.

Our addiExpress Hook is a super accessory for all cranking fans. It's especially well suited for working with the addiExpress machines or for use with complex knitting and crocheting techniques. If a thread has slipped, then you can use the hook to quickly put everything back in the right place, and with both sides you can reach all of the threads in and around the machine. For example, you can use it to cast stitches on or off again – and it's actually easier than with your fingers, so a real multitool.



899-2

addiExpress Stopper | 899-2

Ob bei der addiExpress oder bei der addiExpress Kingsize: Mit dem addiStopper bestimmen Sie die Bahnbreite Ihres Strickstückes beim Flachstricken individuell. Aus hochwertigem Kunststoff – einfach in der Handhabung, sauber in der Ausführung.

Inhalt: 2 Stück

For addiExpress and addiExpress Kingsize: With the addiExpress Stopper you can set the width of your knitting completely individually when flat knitting. Made of high-quality plastic – simple to use.

Content: 2 pieces

989-7



addiExpress Ersatznadeln Set | replacement needle set | 989-7

Das Päckchen enthält 4 weiße Nadeln, 1 schwarze und 1 Abnehmnaedel.

Packet contains 4 white needles, 1 black needle and 1 decrease needle.

Ersatzteile addiExpress addiExpress spare parts

addiExpress Kingsize Schwarzer Ring | black ring | 867-0

Abdeckring für die addiExpress Kingsize .
Cover ring for the addiExpress Kingsize.



addiExpress Roter Ring | red ring | 887-0 addiExpress Kingsize Roter Ring | red ring | 886-0

1 Roter Ring für die addiExpress Professional oder Kingsize.
1 red ring for the addiExpress Professional or Kingsize.



addiExpress Goldener Ring | golden ring | 865-0 addiExpress Kingsize Goldener Ring | golden ring | 888-0

1 Goldener Ring für die addiExpress Professional oder Kingsize.
1 golden ring for the addiExpress Professional or Kingsize



addiExpress Kurbel | crank | 882-0

Das Päckchen enthält 1 Kurbel, geeignet für die addiExpress
und addiExpress Kingsize. Packet contains 1 crank for the ad-
diExpress or addiExpress Kingsize.

addiExpress Fadenführung | thread holder | 883-0

Das Päckchen enthält 1 Fadenführung, geeignet für die
addiExpress und addiExpress Kingsize. Packet contains 1 thread holder
for the addiExpress or addiExpress Kingsize.

addiExpress Standfuß | foot | 884-0

Das Päckchen enthält 1 Standfuß, geeignet für die addiExpress
und addiExpress Kingsize. Packet contains 1 foot for the addi-
Express or addiExpress Kingsize.

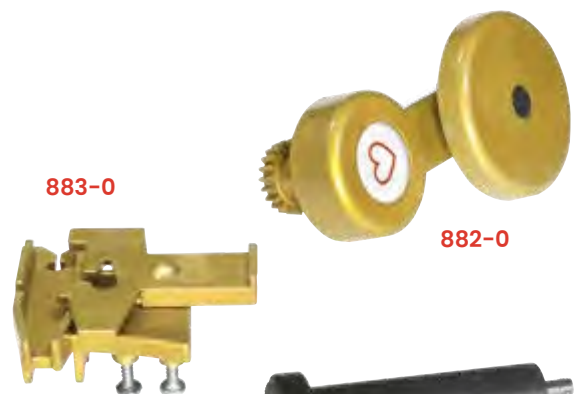

addiExpress Feststellschraube | clamp | 885-0

Das Päckchen enthält 1 Feststellschrauben, geeignet für die addiEx-
press und addiExpress Kingsize. Packet contains 1 clamp for the ad-
diExpress or addiExpress Kingsize.



addiExpress Zähler Manuell | manual counter | 866-0

Ersatzteile zum selbständigen Reparieren der Maschine,
geeignet für die addiExpress und addiExpress Kingsize.
Spare part for independent repair of the machine,
for the addiExpress Professional or Kingsize.





addiEi Mini-Strickmaschine | mini knitting machine | 880-2

Eine professionelle kleine Strickmaschine mit 6 Nadeln und verbessertem Gewicht für extra dicke Strickkordeln. Durchdacht bis ins Detail und ausgestattet mit einer präzisen Foto-Gebrauchsanweisung macht es großen Spaß, damit zu arbeiten.

A professional little knitting machine with 6 needles and improved weight for extra-thick knitted round strings. Well thought out in every detail, and equipped with a precise set of photo instructions, it's great fun to work with.

AUSSTATTUNG

- » 6 Nadeln
- » Geeignet für die Garnstärken 3-5
- » Gebrauchsanleitung

INCLUDES

- » 6 needles
- » Suitable for yarn size 3 - 5
- » instruction

881-7



addiEi Ersatznadel-Set | replacement needle set | 881-7

Für die Mini-Strickmaschine addiEi sind 4 Ersatznadeln im Polybeutel erhältlich.

For the mini knitting machine addiEi 4 spare needles are available in a polybag.



addiEi Anleitungsheft | Instruction booklet | 819-0

8 Anleitungen für die Kordelstrickmaschine, 148 x 210 mm
8 instructions for the cord knitting machine, 148 x 210 mm



Zubehör

Accessories

addi hat viele nützliche Strick- und Häkelaccessoires für Sie im Programm.

addi has many useful knitting accessories for you.



Alles anschauen auf der addi Website.

View all on the addi website.

addiMultibag, Etui leer | case, empty | 620-2

EINE Tasche für ALLE Nadeln und Fälle.

Die addiMultibag bietet Platz für alles, was das addi-Sortiment hergibt. Ob Rundstricknadeln, Häkelnadeln, Nadelspiele, addiClick, addiCraSyTrios, Zubehör und, und, und...

Die vier einzelnen Abschnitte können ganz einfach voneinander getrennt und kombiniert werden. Perfekt verschlossen geht unterwegs nichts verloren und offen aufgestellt ist beim Handarbeiten gleich alles griffbereit. Ob für Zuhause, unterwegs oder auf Reisen - endlich kommt Ordnung in das Nadel-Chaos.

Inhalt: Baumwoll-Etui, bestehend aus 4 Elementen mit Fächerereinteilungen, Gummilaschen und Fach für Kleinteile. Gesamtbreite ausgerollt ca. 90 cm.

ONE bag for ALL needles and cases. The addiMultibag offers space for everything in the addi range. Whether circular knitting needles, crochet hooks, double pointed needles, addiClick, addiCraSyTrios, accessories and, and, and... The four sections can be easily separated and combined. Perfectly closed, nothing gets lost on the way and when open, everything is ready to hand. Whether at home, on the road or while traveling - finally order comes into the needle chaos.

Contents: Cotton case, consisting of 4 elements with compartments, elastic tabs and compartment for small parts. Total width rolled out approx. 90 cm.

Anwendungsbeispiel
Application example

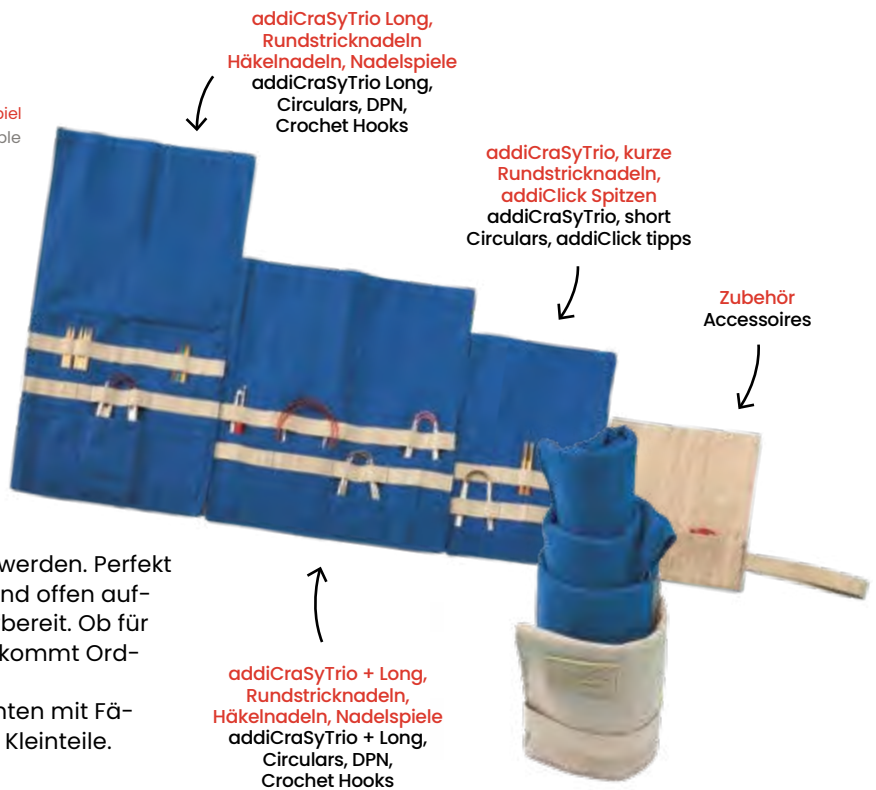

620-2

addiMultibag



Zuhause | At home



Unterwegs | On the road



Auf Reisen | Traveling



Mehr Infos zur addiMultibag
More information about the addiMultibag

addiFolder Sock Nadelspieletui, leer |
double-pointed needle case, empty | 622-2

Praktisches Roll-Etui aus Baumwolle für Nadelspiele bis 8 mm. In 11 Fächern finden Nadeln von 15 bis 23 cm Länge Platz. Gummilaschen sorgen für sicheren Halt und Druckknöpfe sichern den kompletten Inhalt, damit keine Nadel verloren geht.
Inhalt: Baumwoll-Etui, leer

Practical cotton roll-up case for needle sets up to 8 mm. There is room for needles from 15 to 23 cm length in 11 compartments. Elastic straps ensure a secure hold and press buttons secure the entire contents so that no needle is lost.
Content: Cotton case, empty



Übersichtlich |
Clearly arranged

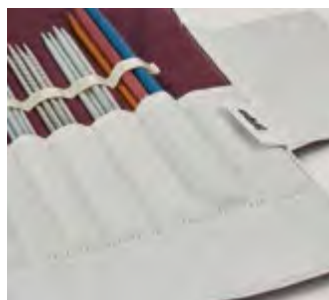

Durchstoßsicher |
Puncture resistant



addiFolder
Sock



addiUnicase

addiUnicase Zubehöretui, gefüllt |
accessory case, filled | 621-2

Dieses Must Have für alle Strick- und Häkelfans macht im fancy Unicorn Design gleich gute Laune. Das praktische, kleine Etui inkl. Zubehör passt garantiert in jeden Projektbeutel.
Inhalt: Textiles Etui mit Druckknopf und Öse, Bandmaß (bis 150 cm), goldene Einhorn-Schere (10 cm), 5 Maschenmarkierer (2 gold, 3 silber), 1 Vernähnaedel.

This must-have for all knitting and crochet fans will put you in a good mood with its fancy unicorn design. The practical, small case including accessories is guaranteed to fit in any project bag.

Content: Textile case with press button and eyelet, tape measure (up to 150 cm), golden unicorn scissor (10 cm), 5 stitch markers (2 gold, 3 silver), 1 sewing needle.

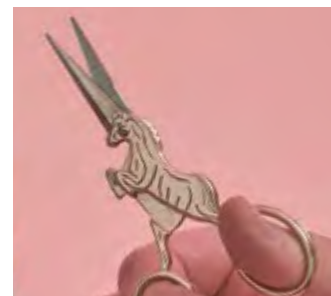
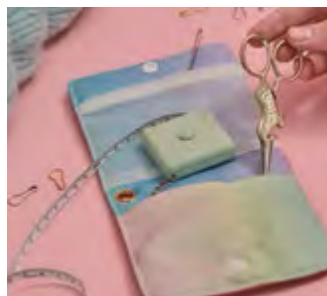

Bandmaß bis 150 cm |
Measuring tape up to 59"

Einhornschere 10 cm |
Unicorn scissors 4"



addi.de - Anleitung | Online tutorial

Körbe häkeln oder flechten

Crochet or weave baskets

Anleitung lesen
Read tutorial



536-2



537-2



538-2

addiShapes

addiShapes Korbböden aus Birkenholz | birch wood bases

addiShapes Oval | 536-2

addiShapes Triangle | 537-2

addiShapes Circle | 538-2

Natürlichkeit und Präzision. Die Korbböden addiShapes aus Birkenholz bieten mit drei verschiedenen Sets bestehend aus je zwei Holzböden die perfekte Grundlage für Körbe, Taschen und vieles mehr. Ob gestrickt, gehäkelt, aus Wolle oder Papier gefertigt, als Kreis- Oval- oder Dreiecksset ist hier für jedes Kreativprojekt etwas dabei.

Naturalness and precision. The basket bases addiShapes made of birch wood offer three different sets consisting of two wooden bases each and provide the perfect basis for baskets, bags and much more. Whether knitted, crocheted, made of wool or paper, as a circle, oval or triangle, there is something here for every creative project.

Größe		Groß	Klein
Size		Large	Small
536-2	Oval	27x18 cm 10.6"x7"	20x13,5 cm 7.9"x5.3"
537-2	Triangle	19,5x27 cm 7.7"x10.6"	15x21 cm 5.9"x8.3"
538-2	Circle	Ø 25 cm 9.8"	Ø 12 cm 4.7"

addiMoon PomPom-Set | 420-7

addiMoon für ungestörten PomPom-Spaß. Ob als Deko für Mützen, als Wohnaccessoire oder farbenfrohe Kostüme – mit dem PomPom-Set mit 4 Ringgrößen, die sich bequem öffnen lassen und leicht zu bedienen sind, steht dem großen PomPom-Spaß nichts mehr im Weg.

Durchmesser der Ringe: 3,5 cm, 5,5 cm, 7 cm und 9 cm
addiMoon for endless pompom fun. As a decoration for your hats, for colourful costumes or an addition for your knitwear collection – with the pompom set with 4 ring sizes that are easy to open and operate, nothing will stand in the way of your pompom fun!

Diameters: 3.5 cm, 5.5 cm, 7 cm and 9 cm

420-7



addiMoon

addiStrike Fingerring | 280-7

Fadenführer aus Federstahl, erleichtert das mehrfarbige Stricken und Häkeln.

Yarn guide made from spring steel to make stranded knitting and crocheting easier.



280-7



addiStrike



addi2You

addi2You Ring | 285-2 | 286-2 | 287-2

Kann ein nützliches Handarbeitszubehör auch ein Schmuckstück sein? Ja, der Fingerring aus 925 Sterlingsilber von addi, lieferbar in den Größen S, M und L, vereint Design und Fadenführung in einem. Einzigartige Manufaktur Made in Altena, Germany. Der Ring kann als Schmuckstück, als Ring zum zweifädigen Musterstricken oder als Fadenführung für die Fadenspannung eingesetzt werden.

Can a useful needlework accessory also be a piece of jewelry?

Yes, the finger ring made of 925 sterling silver from addi, available in the sizes S, M and L, combines design and thread guide in one. Unique manufacture Made in Altena, Germany. The ring can be used as a piece of jewelry, as a ring for two-ply knitting or as a yarn guide for yarn tension.

Größe Size		EU	US	UK	FR
285-2	S	52	6.1	L 1/2	12
286-2	M	54	6.8	N	14
287-2	L	56	7.6	P	16

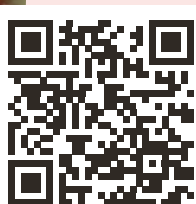

Anleitung lesen
Read tutorial

addi.de - Anleitungen | Online tutorial

Kostenlose Anleitung Jacquardmuster Socken stricken

Free instruction for knitting
jacquard pattern socks

addiLove



407-2
407-7

addiLove Maschenmarkierer | stitch marker

à 6 Stück | 407-2

à 100 Stück im Polybeutel | in polybag | 407-7

addi hat mit viel Liebe getüftelt. Die original addiLove Herzchen erleichtern das Stricken. Die kleinen roten Herzen (Durchmesser Öse: 6 mm) markieren deutlich sichtbar das Muster im Strickstück. Die addiLove Maschenmarkierer werden nicht weit vom Firmenstammsitz produziert und sind damit natürlich „Made in Germany“. Einzeln verschenkt ein praktisches Tool zur Kundenbindung.

addi has worked meticulously with lots of love. Our original addiLove hearts make knitting easier. The little red hearts (diameter lug: 6mm) clearly mark the pattern in the knitting piece. A tinkering idea from addi. The addiLove stitch markers are manufactured near our company headquarters - naturally "Made in Germany". Individual give away as a practical tool for customer binding.



413-2
433-7
434-7



addiToGo

addiToGo Maschenstopper | stitch holders

à 2 Stück | 413-2

à 10 Stück im Polybeutel | in polybag 1,5-5 mm | 433-7

à 10 Stück im Polybeutel | in polybag 5,5-10 mm | 434-7

addi weiß, was sich Handarbeitsfans wünschen. Mit diesen addi Herzen bleiben Maschen wo sie hingehören: auf den Nadeln. Ideal, um Maschen auf Rundstricknadeln zu sichern – funktioniert natürlich auch mit Jackennadeln und Nadelspielen oder als Maschenstopper auf dem Seil.

Die Maschensicherungs-Herzchen addiToGo sind auch sortenrein im 10er Polybeutel erhältlich. Für alle Vielreisenden und Vielstricker und als kleine Kundengeschenke. Zwei Größen: für Nadelstärken 1,5 - 5,0 mm und 5,5 - 10,0 mm. Können Druckstellen auf Holz nadeln hinterlassen.

addi knows what craft lovers want. With the addiToGo hearts from addi, the stitches stay where they are meant to: on the needles. Ideal, to secure stitches on circular knitting needles – of course it also works with single pointed and double pointed needles or as a stitch stopper on the cord.

The stitch holder hearts addiToGo are also available in polybags with 10 each per size. For all frequent travelers and knitters and as a small customer gift. Two sizes: for needle sizes 1.5 - 5.0 mm (US 000 - 8) and 5.5 - 10 mm (US 9 - 15). Can leave dents on wooden needles.



402-2

addiBears Maschenbären | needle huggers | 402-2

Halten Stricknadeln zusammen und die Maschen auf den Nadeln.

Set aus 8 Maschenbären in 4 verschiedenen Größen, für Nadeln von 2-5 mm

Keep knitting needles together and stitches on needles. Set of 8 needle huggers in 4 different sizes, for needles from 2-5 mm (US 0-8).



addiBears

addiCounter

addiCounter elektronischer Reihenzähler | electronic row counter | 415-7

Unser praktischer Universal-Reihenzähler erleichtert Ihnen das mühsame Zählen. Einfach auf den Finger stecken, los stricken und bei jeder Runde klicken – das elektronische Display zeigt zuverlässig die Anzahl fertiger Reihen – für noch mehr Spaß an schönen Mustern.

Our practical universal row counter makes it easier for you to count all those rows. Simply slip it onto your finger, start knitting, and click for each row – the electronic display reliably shows you the number of finished rows for even more fun with beautiful patterns.



415-7

addiGoldmarie Handarbeitsschere | needlework scissors | 608-7

Handarbeitsschere, vergoldet, 6,5 cm, in Verpackung.
Embroidery-scissors, goldplated, 6.5 cm, packed.



608-7

addiGoldmarie

addiFusselstop Fusselrasierer | lint remover | 496-2

Dieser große Textilrasierer im neuen Design befreit Kleidungsstücke von Fusseln und Knötchen. Lieferung ohne Batterien.

An electric lint remover in new design that removes fuzz and nodules from wool. Batteries not included.

496-2



addiClean Pflege-Kamm | care comb | 419-7

Hochwertige Wolle kann beim Tragen leicht Knötchen bilden. Mit dem Metall-Kamm lassen sich die Knötchen entfernen. Lieferung mit Kurzanleitung im hochwertigen, kleinen Organzasäckchen.

High-quality wool can develop small fuzzy balls on its surface, known as pilling or balling. The addi metal comb easily removes the pilling while protecting the wool. Supplied with brief instructions for use in a small, high-quality organza bag.



419-7

addiCalibro



535-2

addiCalibro Holznadelmaß Set | wooden gauge set | 535-2

Natürlichkeit und Präzision – die Holznadelmaße addiCalibro kombinieren das Naturprodukt Holz mit der leichten Handhabung, um Stärken zu messen. Der besondere Clou dabei ist die Vierfachfunktion. Neben den Maßen für die klassischen addi-Nadeln gibt es auch die Einheiten für die viereckigen Nadeln, beispielsweise für die addiNovel-Nadeln und die Einheiten für die addi-Häkelnadeln. Zudem ist auch noch ein Lineal integriert. Praktisch und zuverlässig und ein natürlicher Begleiter.

Natural and precise – the wooden needle gauges addiCalibro combine the natural product wood with the ease of use to measure needle sizes. The quadruple function is the real highlight. In addition to providing dimensions for classic addi needles, there are also units for square needles such as addiNovel needles, for crochet hooks and a ruler is integrated. Practical and reliable and a natural companion.



412-0

addiSquare Zählrahmen | counting frame | 412-0

Perfekt zum Ausmessen von Maschenproben bis 10 x 10 cm.
Mit Nadelmaß bis 10 mm.

Perfect for measuring stitch gauges up to 10 x 10 cm.
With needle gauge up to 10 mm.

addiSquare

404-7



addiDimension Nadelmaß mit Messer | gauge with a blade | 404-7

Mit verstellbarem Federmesser.

10 Stück im Polybeutel.

Eigenwerbung ab 1.000 Stück möglich.

Needle gauge with retractable knife.

10 pieces in a polybag.

Self-promotion possible from 1,000 pieces.

addiDimension

addiLoop Vernähnaedel | darning needle | 922-7

Nadel zum Vernähen von dickerer Wolle,
2 Stück in 2,5 und 3,75 mm.
Wool needles for sewing up thicker sizes of wool,
2 needles in 2.5 and 3.75 mm/ US 1 and 5.



922-7

Smyrna No. 1 Sticknadeln | embroidery needles | 921-7

Sticknadeln, 25 Stück im Briefchen.
Darning needles 25 pieces..



921-7

2 addiSupport Maschenraffer | stitch holder | 182-7

Zum Sichern von Maschen im Gestrick.
Maße: ca. 13 cm
For securing stitches while knitting.
Maße: approx. 13 cm/ 5.2"



182-7

addiClassic 2 Zopfmusternadeln | needles | 282-7

2,5 mm und 4 mm.
Cable stitch pins, 2.5 mm and 4 mm (US 1 and 6).

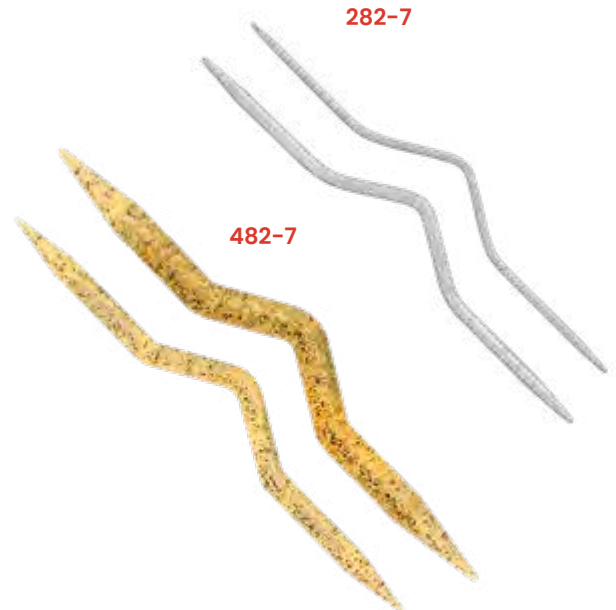

282-7

482-7

addiChampagner 2 Zopfmusternadeln | 2 cable stitch needles | 482-7

In den Stärken 7 mm und 10 mm.
In sizes 7 and 10 mm (US 10.75 and 15).