

Gardinenbänder verschönern Fenster

**Gardinenbänder
von Güth & Wolf**



Universalbänder



Faltenbänder



Schmuckbänder



Raffrollobänder



Flauschbänder



Einfassbänder



!!!alle Artikel nur noch auf Anfrage lieferbar!!!



Gardinenband-Aufmachungsarten

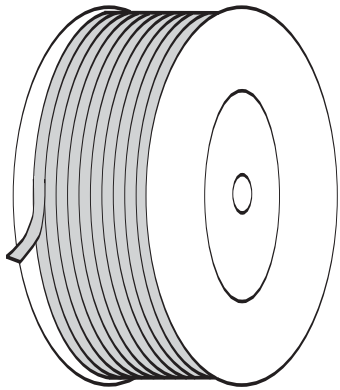

Spulen mit Seitenscheiben

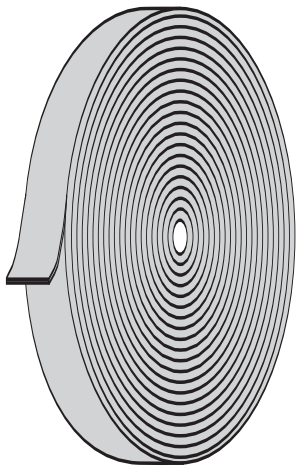

Stücke auf Ring

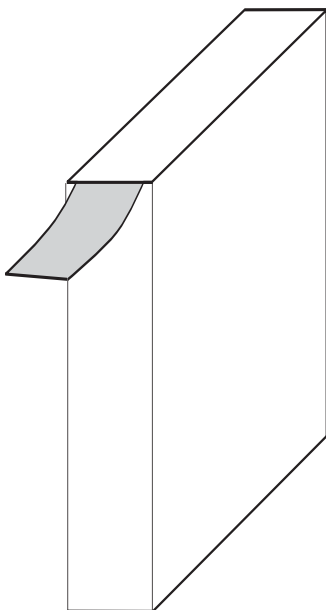

Ausziehkartons

Gardinenbänder verschönern Fenster

**Gardinenbänder
von Güth & Wolf**



Universalbänder



Faltenbänder



Schmuckbänder



Raffrollobänder



Flauschbänder



Einfassbänder



Universalbänder



Artikel	Breite mm	Farbe	Ausrüstung	Material	Faltenart	Taschenrapport mm	Anzahl der Zugfäden	Liefereinheit	Besonderes
58928	21	000/roh	unbehandelt	Polyester	Kräuselband	51	2	200 m Spulen	Schlitz für Gleiter
60492	21	100/weiß	appretiert weich	Polyester	Falte an Falte	48	2	200 m Spulen	Schlitz für Gleiter
58868	21,5	000/roh	fixiert	Polyester/Baumwolle	Kräuselband	52	2	200 m Spulen	Schlitz für Gleiter, Baumwollzugfäden
58646	22	farbig, siehe Farbkarte	weich fixiert	Polyester/Viskose	Kräuselband	45	2	200 m Spulen	Schlitz für Gleiter
60452	22	000/transparent roh	appretiert weich	Polyester/Polyamid	Kräuselband	45	2	200 m Spulen	
60460	22	000/roh	fixiert	Polyester	Kräuselband	24	2	200 m + 400 m Spulen	Tasche an Tasche

Universalbänder



Artikel	Breite mm	Farbe	Ausrüstung	Material	Faltenart	Taschenrapport mm	Anzahl der Zugfäden	Liefereinheit	Besonderes
60460	22	000/roh	fixiert	Polyester	Kräuselband	26	2	200 m + 400 m Spulen	Variante 03, Tasche an Tasche
60460	22	000/roh	fixiert	Polyester	Kräuselband	50	2	200 m + 400 m Spulen	
60460	22	100/weiß	fixiert	Polyester	Falte an Falte	24	2	200 m + 400 m Spulen	
60478	22	000/roh	fixiert	Polyester	Kräuselband	25	2	200 m Spulen	Tasche an Tasche
60503	22	000/roh	fixiert	Polyester	Kräuselband	50	2	200 m Spulen	
60516	22	000/roh	fixiert	Polyester	Kräuselband	24	2	200 m + 400 m Spulen	Tasche an Tasche

Universalbänder



Artikel	Breite mm	Farbe	Ausrüstung	Material	Faltenart	Taschenrapport mm	Anzahl der Zugfäden	Liefer-einheit	Besonderes
60550	22	000/ transparent roh	fixiert	Poly- ester	Kräusel- band	18	2	200 m Spulen	Tasche an Tasche
58681	22,5	100/ weiß	appre- tiert mittel	Poly- ester	Taschen- band	14	-	200 m Spulen	ohne Zug- fäden, Tasche an Tasche
58654	23	farbig, siehe Farb- karte	fixiert	Poly- ester	Kräusel- band	50	2	200 m Spulen	Schlitze für Gleiter
60291	23	000/roh	unbe- handelt	Poly- ester	Kräusel- band	62	2	200 m Spulen	Original MHZ- Band, spezielle Taschen- an- ordnung
58907	24	100/ weiß	unbe- handelt	Poly- ester	Kräusel- band	40	2	200 m Spulen	
60328	24	000/roh	unbe- handelt	Poly- ester	Kräusel- band	40	2	200 m Spulen	

Universalbänder

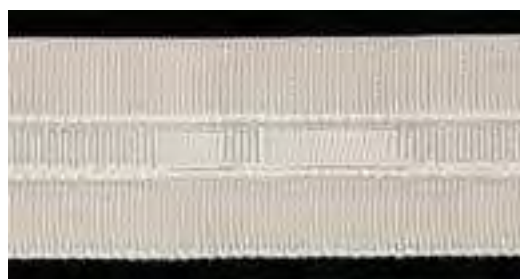

Artikel	Breite mm	Farbe	Ausrüstung	Material	Faltenart	Taschenreport mm	Anzahl der Zugfäden	Liefereinheit	Besonderes
60390	24	100/weiß	unbehandelt	Polyester/Baumwolle	Kräuselband	40	2	200 m Spulen	Baumwollzugfäden
60507	24	000/roh	unbehandelt	Polyester	Kräuselband	40	2	200 m Spulen	Baumwollzugfäden
58633	26	000/roh	unbehandelt	Polyester	Kräuselband	48	2	200 m Spulen	
60512	26	000/roh	fixiert	Polyester	Kräuselband	49	2	200 m + 400 m Spulen	
60160	27	000/roh	unbehandelt	Polyester	Falte an Falte	25	2	100 m Ausziehkarton	Kirschband
60343	28	000/roh	unbehandelt	Polyester	Falte an Falte	24	2	200 m Spulen + 500 m Spulen	

Universalbänder

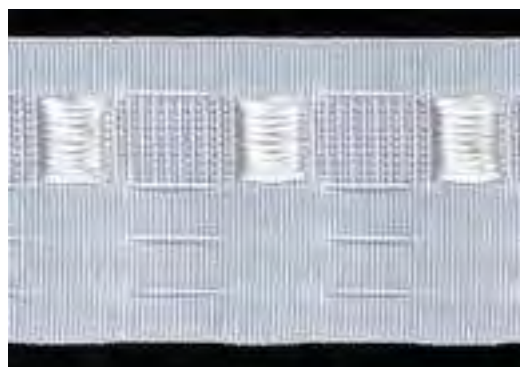
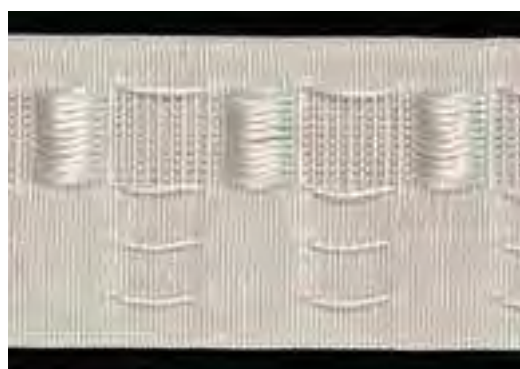
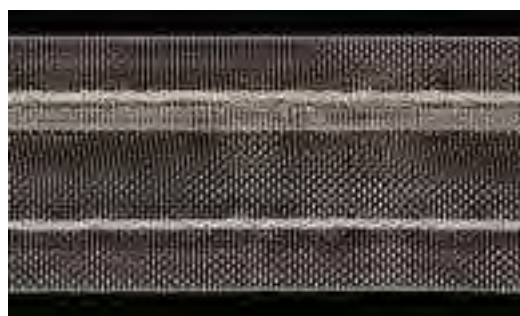

Artikel	Breite mm	Farbe	Ausrüstung	Material	Faltenart	Taschenrapport mm	Anzahl der Zugfäden	Liefereinheit	Besonderes
60284	30	000/roh	unbehandelt	Polyester	Kräuselband	60	2	200 m Spulen	schwere Qualität für Bühnenvorhänge
60257	33	000/roh	unbehandelt	Polyester/ Polyäthylen	Falte an Falte	32	2	200 m Spulen	Tasche an Tasche
60551	33	000/ transparent roh	fixiert	Polyester	Kräuselband	60	2	200 m Spulen	
60160	42	000/roh	unbehandelt	Polyester	Falte an Falte	25	4	100 m Ausziehkarton	Kirschband
60552	42	100/ weiß	appretiert mittel	Polyester	Falte an Falte	28	4	100 m Ausziehkarton	Kirschband

Universalbänder

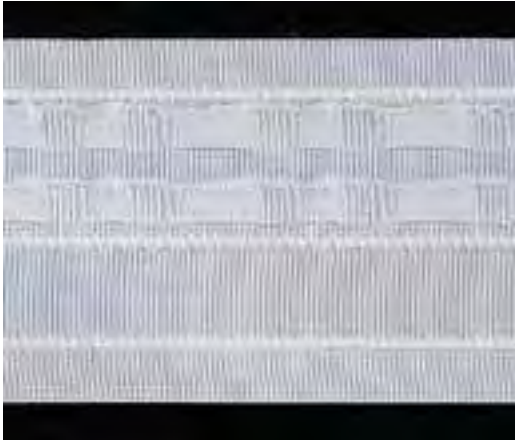

Artikel	Breite mm	Farbe	Ausrüstung	Material	Faltenart	Taschenrapport mm	Anzahl der Zugfäden	Liefer-einheit	Besonderes
60195	50	100/weiß	appre-tiert weich	Poly-ester	Kräusel-band	30	3	200 m Spulen	zwei Taschen-reihen
60459 V03	50	100/trans-parent weiß	appre-tiert weich	Poly-ester	Kräusel-band	25	2	100 m Auszieh-karton	

Universalbänder

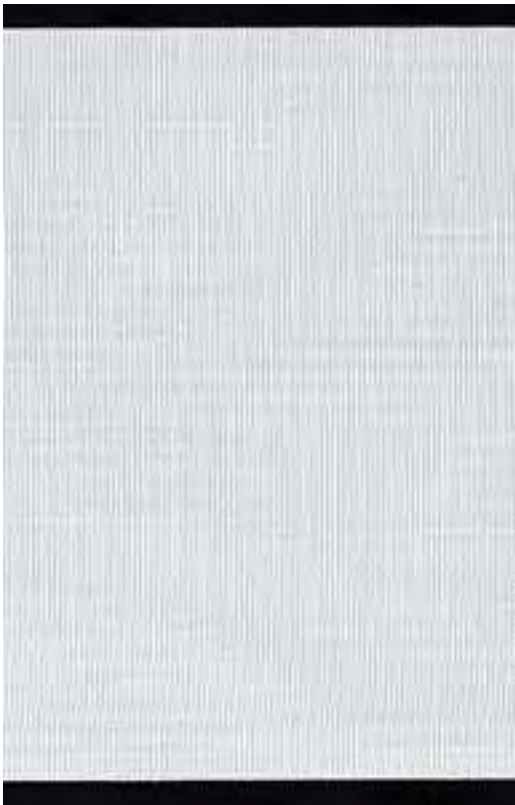
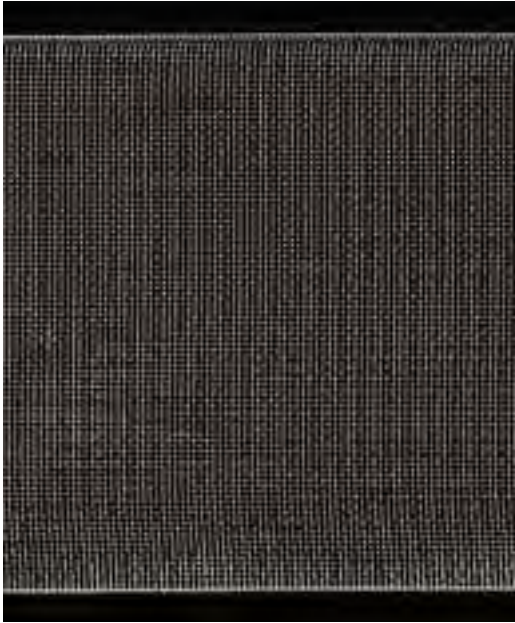

Artikel	Breite mm	Farbe	Ausrüstung	Material	Faltenart	Taschenrapport mm	Anzahl der Zugfäden	Liefereinheit	Besonderes
80434	75	000/trans-parent roh	appre-tiert hart	Poly-ester	Glatt-band	-	-	100 m Stücke	
80555	100	100/weiß	appre-tiert hart	Poly-ester	Glatt-band	-	-	100 m Stücke	

Sonderaufmachung, Firmendruck und Aufdruck der Pflegesymbole nach Absprache.
Weitere Artikel auf Anfrage.

Farbprogramm/Universalbänder Artikel 58646 und 58654

Stand: 6/2005



* Die Farben 051, 100, 250 und 340 sind nur in der Qualität Art. 58646/22 mm lieferbar

** Die Farben 410 + 867 sind nur in der Qualität Art. 58654/23 mm lieferbar

Geringe Farbabweichungen möglich.
Bitte fordern Sie unsere aktuelle Farbkarte an.

Gardinenbänder verschönern Fenster

Gardinenbänder von Güth & Wolf



Universalbänder



Faltenbänder

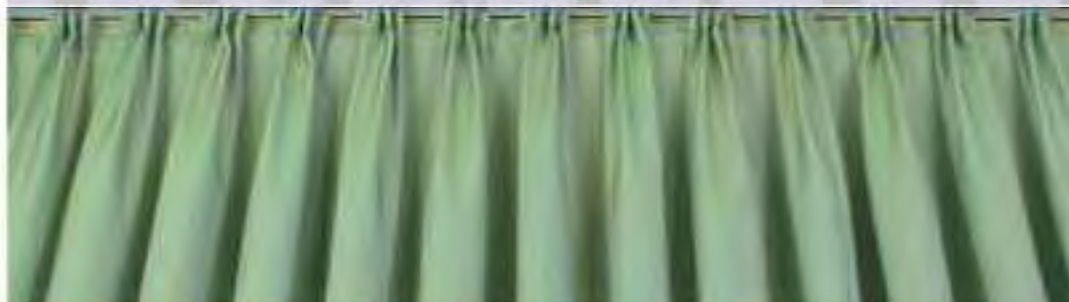

Schmuckbänder



Raffrollobänder



Flauschbänder



Einfassbänder



Faltenbänder



Artikel	Breite mm	Farbe	Ausrüstung	Material	Faltenart	Faltenanzahl	Stoffverbrauch	Rapport mm	Faltenabstand mm	Anzahl der Zugfäden	Liefereinheit	Besonderes
58731	21,5	100/weiß	appre-tiert mittel	Poly-ester	Steh-falte	4	3,0 : 1	240	80	2	200 m Spulen	Schlitze für Gleiter
58731	21,5	100/weiß	appre-tiert mittel	Poly-ester	Steh-falte	3	2,5 : 1	200	80	2	200 m Spulen	Schlitze für Gleiter
58731	21,5	100/weiß	appre-tiert mittel	Poly-ester	Steh-falte	3	2,0 : 1	200	100	2	200 m Spulen	Schlitze für Gleiter
60522	22	100/weiß	appre-tiert weich	Poly-ester	Steh-falte	4	3,0 : 1	240	80	2	200 m + 400 m Spulen	
60522	22	100/weiß	appre-tiert weich	Poly-ester	Steh-falte	3	2,5 : 1	200	80	2	200 m + 400 m Spulen	
60522	22	100/weiß	appre-tiert weich	Poly-ester	Steh-falte	3	2,0 : 1	200	100	2	200 m + 400 m Spulen	
60550	22	000/trans-parent roh	fixiert	Poly-ester	Steh-falte	-	-	24	-	2	200 m Spulen	Falte an Falte
60550	26	000/trans-parent roh	fixiert	Poly-ester	Steh-falte	-	-	24	-	2	400 m Spulen	Falte an Falte



Faltenbänder



Artikel	Breite mm	Farbe	Ausrüstung	Material	Faltenart	Faltenanzahl	Stoffverbrauch	Rapport mm	Faltenabstand mm	Anzahl der Zugfäden	Lieferinheit	Besonderes
60366	24	000/roh	geglättet	Polyester	Stehfalte	4	3,0 : 1	195	65	2	200 m Spulen	kleine Falte, Rüschenfalte
58773	26	100/weiß	appretiert mittel	Polyester	Stehfalte	4	3,0 : 1	240	80	2	200 m Spulen	Traumfalterprogramm
58773	26	100/weiß	appretiert mittel	Polyester	Stehfalte	4	3,0 : 1	180	60	2	200 m Spulen	Traumfalterprogramm
58773	26	100/weiß	appretiert mittel	Polyester	Stehfalte	4	2,7 : 1	216	80	2	200 m Spulen	Traumfalterprogramm
58773	26	100/weiß	appretiert mittel	Polyester	Stehfalte	3	2,5 : 1	200	80	2	200 m Spulen	Traumfalterprogramm
58773	26	100/weiß	appretiert mittel	Polyester	Stehfalte	3	2,2 : 1	176	80	2	200 m Spulen	Traumfalterprogramm
58773	26	100/weiß	appretiert mittel	Polyester	Stehfalte	3	2,0 : 1	240	120	2	200 m Spulen	Traumfalterprogramm

Faltenbänder



Artikel	Breite mm	Farbe	Ausrüstung	Material	Faltenart	Faltenanzahl	Stoffverbrauch	Rapport mm	Faltenabstand mm	Anzahl der Zugfäden	Liefer-einheit	Besonderes
60297	26	100/weiß	appre-tiert mittel	Poly-ester	Steh-falte	7	3,0 : 1	300	100	2	200 m Spulen	
60297	26	100/weiß	appre-tiert mittel	Poly-ester	Steh-falte	5	2,5 : 1	250	100	2	200 m Spulen	
60297	26	100/weiß	appre-tiert mittel	Poly-ester	Steh-falte	4	3,0 : 1	240	80	2	200 m Spulen	
60297	26	100/weiß	appre-tiert mittel	Poly-ester	Steh-falte	4	3,0 : 1	180	60	2	200 m Spulen	
60297	26	100/weiß	appre-tiert mittel	Poly-ester	Steh-falte	4	2,7 : 1	216	80	2	200 m Spulen	
60297	26	100/weiß	appre-tiert mittel	Poly-ester	Steh-falte	3	2,5 : 1	200	80	2	200 m Spulen	
60297	26	100/weiß	appre-tiert mittel	Poly-ester	Steh-falte	3	2,5 : 1	150	60	2	200 m Spulen	
60297	26	100/weiß	appre-tiert mittel	Poly-ester	Steh-falte	3	2,0 : 1	200	100	2	200 m Spulen	
60531	26	100/weiß	appre-tiert mittel	Poly-ester	Steh-falte	-	2,0 : 1	33	-	2	200 m Spulen	Blei-stift-falte



Faltenbänder



Artikel	Breite mm	Farbe	Ausrüstung	Material	Faltenart	Faltenanzahl	Stoffverbrauch	Rapport mm	Faltenabstand mm	Anzahl der Zugfäden	Liefereinheit	Besonderes
60531	26	100/weiß	appre-tiert mittel	Poly-ester	Steh-falte	1	1,5 : 1	156	104	2	200 m Spulen	
60531	26	100/weiß	appre-tiert mittel	Poly-ester	Steh-falte	2	2,0 : 1	220	110	2	200 m Spulen	
60531	26	100/weiß	appre-tiert mittel	Poly-ester	Steh-falte	7	3,0 : 1	300	100	2	200 m Spulen	
60531	26	100/weiß	appre-tiert mittel	Poly-ester	Steh-falte	5	2,5 : 1	250	100	2	200 m Spulen	
60531	26	100/weiß	appre-tiert mittel	Poly-ester	Steh-falte	4	3,0 : 1	240	80	2	200 m Spulen	
60531	26	100/weiß	appre-tiert mittel	Poly-ester	Steh-falte	4	3,0 : 1	180	60	2	200 m Spulen	
60531	26	100/weiß	appre-tiert mittel	Poly-ester	Steh-falte	4	2,7 : 1	216	80	2	200 m Spulen	
60531	26	100/weiß	appre-tiert mittel	Poly-ester	Steh-falte	3	2,5 : 1	200	80	2	200 m Spulen	
60531	26	100/weiß	appre-tiert mittel	Poly-ester	Steh-falte	3	2,5 : 1	150	60	2	200 m Spulen	
60531	26	100/weiß	appre-tiert mittel	Poly-ester	Steh-falte	3	2,0 : 1	200	100	2	200 m Spulen	

Faltenbänder



Artikel	Breite mm	Farbe	Ausrüstung	Material	Faltenart	Faltenanzahl	Stoffverbrauch	Rapport mm	Faltenabstand mm	Anzahl der Zugfäden	Liefer-einheit	Besonderes
60531	26	100/weiß	appre-tiert mittel	Poly-ester	Flach-falte	4	3,0 : 1	240	80	2	200 m Spulen	
60531	26	100/weiß	appre-tiert mittel	Poly-ester	Flach-falte	4	3,0 : 1	180	60	2	200 m Spulen	
60531	26	100/weiß	appre-tiert mittel	Poly-ester	Flach-falte	4	2,5 : 1	200	80	2	200 m Spulen	
60531	26	100/weiß	appre-tiert mittel	Poly-ester	Flach-falte	2	2,2 : 1	190	87	2	200 m Spulen	
60531	26	100/weiß	appre-tiert mittel	Poly-ester	Flach-falte	2	1,85 : 1	150	80	2	200 m Spulen	
58926	35	100/weiß	fixiert	Poly-ester	Steh-falte	-	-	37	-	2	200 m Spulen	Falte an Falte
60463	35	100/weiß	appre-tiert mittel	Poly-ester	Steh-falte	-	2,0 : 1	23	-	2	100 m Aus-zieh-karton	Blei-stift-falte, 2 Tas-chen-reihen
60463	35	100/weiß	appre-tiert mittel	Poly-ester	Steh-falte	3	2,0 : 1	270	135	2	100 m Aus-zieh-karton	V-falte, 2 Tas-chen-reihen

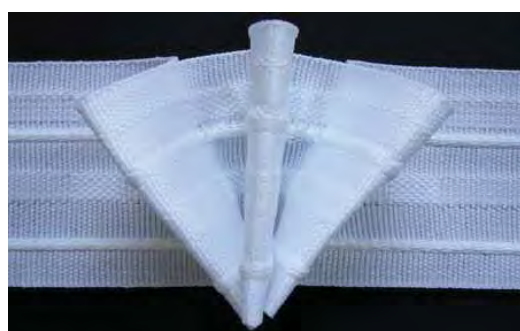
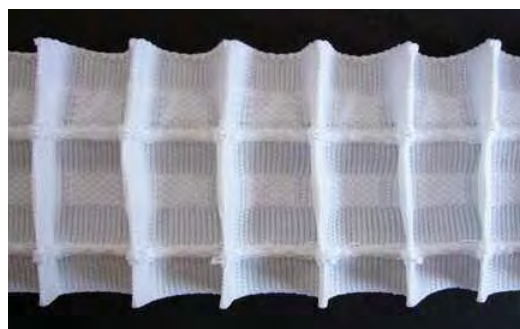

Faltenbänder



Artikel	Breite mm	Farbe	Ausrüstung	Material	Faltenart	Faltenanzahl	Stoffverbrauch	Rapport mm	Faltenabstand mm	Anzahl der Zugfäden	Liefer-einheit	Besonderes
60237	40	000/roh	unbehandelt	Polyester	Stehfalte	4	3,0 : 1	180	60	2	100 m Spulen	Scheibengardinenband ohne Taschen
60237	40	000/roh	unbehandelt	Polyester	Stehfalte	3	2,5 : 1	150	60	2	100 m Spulen	Scheibengardinenband ohne Taschen
60127	50	100/weiß	appretiert mittel	Polyester	Stehfalte	4	3,0 : 1	240	80	2	100 m Spulen	
60127	50	100/weiß	appretiert mittel	Polyester	Stehfalte	4	3,0 : 1	180	60	2	100 m Spulen	
60127	50	100/weiß	appretiert mittel	Polyester	Stehfalte	3	2,5 : 1	240	96	2	100 m Spulen	
60127	50	100/weiß	appretiert mittel	Polyester	Stehfalte	3	2,2 : 1	240	109	2	100 m Spulen	
60127	50	100/weiß	appretiert mittel	Polyester	Stehfalte	3	2,0 : 1	240	120	2	100 m Spulen	
60181 V01	50	100/weiß	appretiert mittel	Polyester	Flachfalte	2	3,0 : 1	250	80	3	100 m Ausziehkarton	2 Taschenreihen
60181 V01	50	100/weiß	appretiert mittel	Polyester	Flachfalte	2	2,5 : 1	200	80	3	100 m Ausziehkarton	2 Taschenreihen
60181 V01	50	100/weiß	appretiert mittel	Polyester	Flachfalte	2	2,0 : 1	200	100	3	100 m Ausziehkarton	2 Taschenreihen

Faltenbänder



Artikel	Breite mm	Farbe	Ausrüstung	Material	Faltenart	Faltenanzahl	Stoffverbrauch	Rapport mm	Faltenabstand mm	Anzahl der Zugfäden	Liefer-einheit	Besonderes
60181 V02	50	100/weiß	appre-tiert mittel	Poly-ester	Steh-falte	4	3,0 : 1	240	80	3	100 m Spulen	2 Ta-schen-reihen
60181 V02	50	100/weiß	appre-tiert mittel	Poly-ester	Steh-falte	3	2,5 : 1	240	96	3	100 m Spulen	2 Ta-schen-reihen
60181 V02	50	100/weiß	appre-tiert mittel	Poly-ester	Steh-falte	3	2,2 : 1	240	109	3	100 m Spulen	2 Ta-schen-reihen
60181 V02	50	100/weiß	appre-tiert mittel	Poly-ester	Steh-falte	3	2,0 : 1	240	120	3	100 m Spulen	2 Ta-schen-reihen
60260	50	000/trans-parent roh	appre-tiert weich	Poly-ester/ Poly-amid	Steh-falte	7	3,0 : 1	300	100	2	100 m Spulen	
60260	50	000/trans-parent roh	appre-tiert weich	Poly-ester/ Poly-amid	Steh-falte	5	2,5 : 1	250	100	2	100 m Spulen	
60260	50	000/trans-parent roh	appre-tiert weich	Poly-ester/ Poly-amid	Steh-falte	4	3,0 : 1	240	80	2	100 m Spulen	
60260	50	000/trans-parent roh	appre-tiert weich	Poly-ester/ Poly-amid	Steh-falte	4	3,0 : 1	180	60	2	100 m Spulen	
60260	50	000/trans-parent roh	appre-tiert weich	Poly-ester/ Poly-amid	Steh-falte	4	2,7 : 1	240	89	2	100 m Spulen	
60260	50	000/trans-parent roh	appre-tiert weich	Poly-ester/ Poly-amid	Steh-falte	3	2,5 : 1	240	96	2	100 m Spulen	
60260	50	000/trans-parent roh	appre-tiert weich	Poly-ester/ Poly-amid	Steh-falte	3	2,2 : 1	240	109	2	100 m Spulen	
60260	50	000/trans-parent roh	appre-tiert weich	Poly-ester/ Poly-amid	Steh-falte	3	2,0 : 1	240	120	2	100 m Spulen	
60260	50	000/trans-parent roh	appre-tiert weich	Poly-ester/ Poly-amid	Steh-falte	-	-	43	-	2	100 m Spulen	Falte an Falte

Faltenbänder



Artikel	Breite mm	Farbe	Ausrüstung	Material	Faltenart	Faltenanzahl	Stoffverbrauch	Rapport mm	Faltenabstand mm	Anzahl der Zugfäden	Liefereinheit	Besonderes
60381	50	100/transparent weiß	appre-tiert weich	Poly-ester	Steh-falte	4	3,0 : 1	240	80	2	100 m Spulen	mit Stütz-falten
60381	50	100/transparent weiß	appre-tiert weich	Poly-ester	Steh-falte	4	3,0 : 1	180	60	2	100 m Spulen	mit Stütz-falten
60381	50	100/transparent weiß	appre-tiert weich	Poly-ester	Steh-falte	4	2,7 : 1	240	89	2	100 m Spulen	mit Stütz-falten
60381	50	100/transparent weiß	appre-tiert weich	Poly-ester	Steh-falte	3	2,5 : 1	240	96	2	100 m Spulen	mit Stütz-falten
60381	50	100/transparent weiß	appre-tiert weich	Poly-ester	Steh-falte	3	2,0 : 1	240	120	2	100 m Spulen	mit Stütz-falten
60382	50	100/transparent weiß	appre-tiert weich	Poly-ester/ Poly-amid	Steh-falte	4	3,0 : 1	240	80	3	100 m Spulen	mit Stütz-falten, 2 Tas-chen-reihen
60382	50	100/transparent weiß	appre-tiert weich	Poly-ester/ Poly-amid	Steh-falte	4	2,7 : 1	240	89	3	100 m Spulen	mit Stütz-falten, 2 Tas-chen-reihen
60382	50	100/transparent weiß	appre-tiert weich	Poly-ester/ Poly-amid	Steh-falte	3	2,5 : 1	240	96	3	100 m Spulen	mit Stütz-falten, 2 Tas-chen-reihen
60382	50	100/transparent weiß	appre-tiert weich	Poly-ester/ Poly-amid	Steh-falte	3	2,2 : 1	240	109	3	100 m Spulen	mit Stütz-falten, 2 Tas-chen-reihen
60382	50	100/transparent weiß	appre-tiert weich	Poly-ester/ Poly-amid	Steh-falte	3	2,0 : 1	240	120	3	100 m Spulen	mit Stütz-falten, 2 Tas-chen-reihen

Faltenbänder

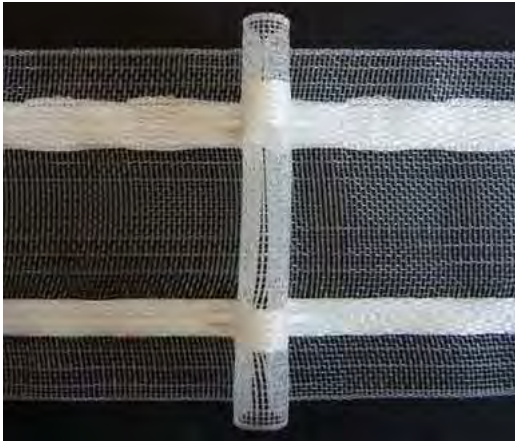
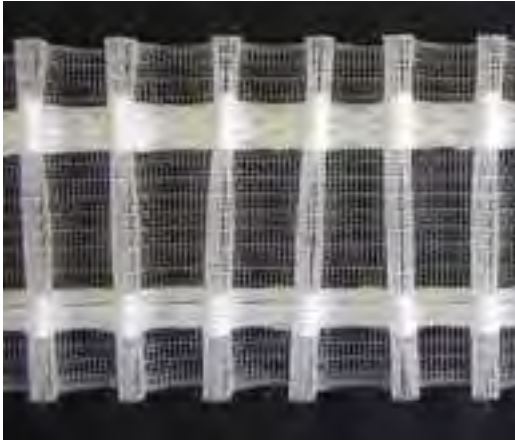

Artikel	Breite mm	Farbe	Ausrüstung	Material	Faltenart	Faltenanzahl	Stoffverbrauch	Rapport mm	Faltenabstand mm	Anzahl der Zugfäden	Liefereinheit	Besonderes
60459 V03	50	100/transparent weiß	appre-tiert weich	Poly-ester	Steh-falte	-	2,5 : 1	32	-	2	100 m Aus-zieh-karton	Blei-stift-falte
60459 V03	50	100/transparent weiß	appre-tiert weich	Poly-ester	Steh-falte	-	2,0 : 1	28	-	2	100 m Aus-zieh-karton	Blei-stift-falte
60459 V03	50	000/transparent roh	fixiert	Poly-ester	Steh-falte	1	1,5 : 1	126	80	2	100 m Aus-zieh-karton	
60459 V03	50	000/transparent roh	fixiert	Poly-ester	Steh-falte	2	2,0 : 1	200	100	2	100 m Aus-zieh-karton	

Faltenbänder



Artikel	Breite mm	Farbe	Ausrüstung	Material	Faltenart	Faltenanzahl	Stoffverbrauch	Rapport mm	Faltenabstand mm	Anzahl der Zugfäden	Liefereinheit	Besonderes
60459 V03	50	100/transparent weiß	appretiert weich	Polyester	Stehfalte	4	3,0 : 1	240	80	2	100 m Ausziehkarton	
60459 V03	50	100/transparent weiß	appretiert weich	Polyester	Stehfalte	4	2,7 : 1	240	89	2	100 m Ausziehkarton	
60459 V03	50	100/transparent weiß	appretiert weich	Polyester	Stehfalte	3	2,5 : 1	240	96	2	100 m Ausziehkarton	
60459 V03	50	100/transparent weiß	appretiert weich	Polyester	Stehfalte	3	2,2 : 1	240	109	2	100 m Ausziehkarton	
60459 V03	50	100/transparent weiß	appretiert weich	Polyester	Stehfalte	3	2,0 : 1	240	120	2	100 m Ausziehkarton	
60463 V02	50	100/weiß	appretiert mittel	Polyester	Stehfalte	-	2,5 : 1	27	-	3	100 m Spulen	Bleistiftfalte, 2 Taschenreihen
60463 V02	50	100/weiß	appretiert mittel	Polyester	Stehfalte	-	2,0 : 1	33	-	3	100 m Spulen	Bleistiftfalte, 2 Taschenreihen

Faltenbänder

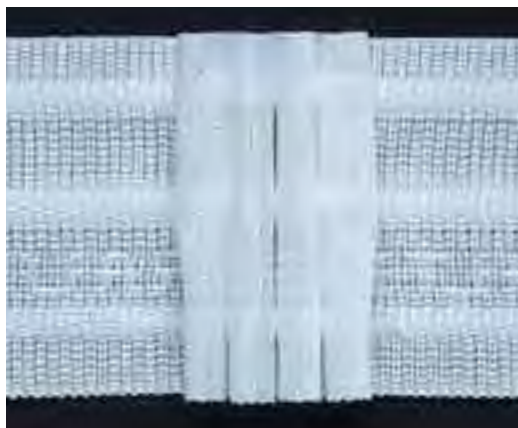
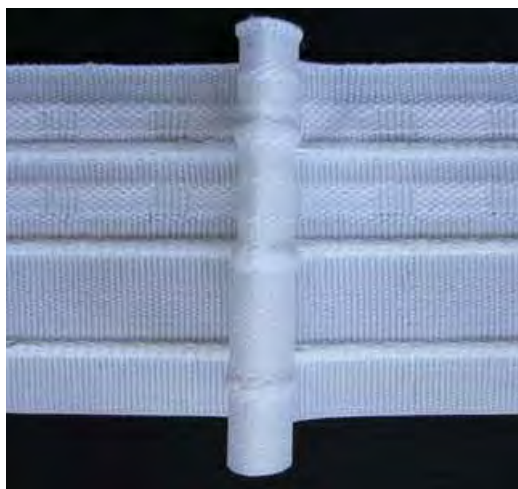

Artikel	Breite mm	Farbe	Ausrüstung	Material	Faltenart	Faltenanzahl	Stoffverbrauch	Rapport mm	Faltenabstand mm	Anzahl der Zugfäden	Liefereinheit	Besonderes
60463 V02	50	100/weiß	appretiiert mittel	Polyester	Stehfalte	1	1,5 : 1	153	100	3	100 m Spulen	2 Taschenreihen
60463 V02	50	100/weiß	appretiiert mittel	Polyester	Stehfalte	4	3,0 : 1	240	80	3	100 m Spulen	2 Taschenreihen
60463 V02	50	100/weiß	appretiiert mittel	Polyester	Stehfalte	4	3,0 : 1	180	60	3	100 m Spulen	2 Taschenreihen
60463 V02	50	100/weiß	appretiiert mittel	Polyester	Stehfalte	4	2,7 : 1	240	89	3	100 m Spulen	2 Taschenreihen
60463 V02	50	100/weiß	appretiiert mittel	Polyester	Stehfalte	3	2,5 : 1	240	96	3	100 m Spulen	2 Taschenreihen
60463 V02	50	100/weiß	appretiiert mittel	Polyester	Stehfalte	3	2,0 : 1	240	120	3	100 m Spulen	2 Taschenreihen
60524	50	100/weiß	appretiiert weich	Polyester	Stehfalte	4	3,0 : 1	240	80	3	100 m Spulen	2 Taschenreihen
60524	50	100/weiß	appretiiert weich	Polyester	Stehfalte	4	2,7 : 1	240	89	3	100 m Spulen	2 Taschenreihen
60524	50	100/weiß	appretiiert weich	Polyester	Stehfalte	3	2,5 : 1	240	96	3	100 m Spulen	2 Taschenreihen
60524	50	100/weiß	appretiiert weich	Polyester	Stehfalte	3	2,0 : 1	240	120	3	100 m Spulen	2 Taschenreihen

Faltenbänder

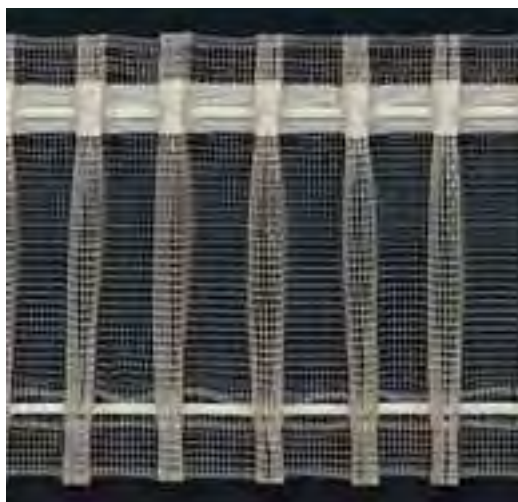
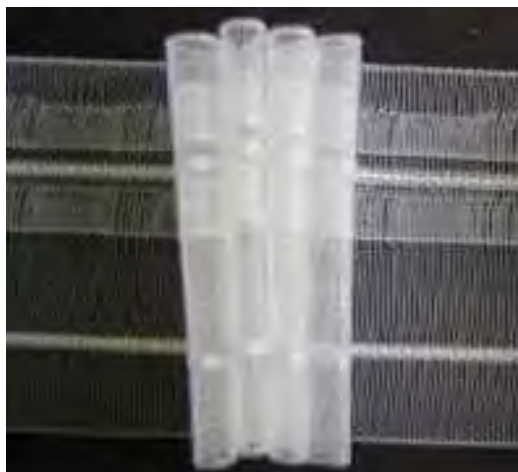

Artikel	Breite mm	Farbe	Ausrüstung	Material	Faltenart	Faltenanzahl	Stoffverbrauch	Rapport mm	Faltenabstand mm	Anzahl der Zugfäden	Liefereinheit	Besonderes
60570	50	100/transparent weiß	appretiert weich	Polyester	Stehfalte	-	3,0 : 1	40	-	2	100 m Ausziehkarton	Bleistiftfalte, 2 Taschenreihen
60570	50	100/transparent weiß	appretiert weich	Polyester	Stehfalte	-	2,5 : 1	32	-	2	100 m Ausziehkarton	Bleistiftfalte, 2 Taschenreihen
60570	50	100/transparent weiß	appretiert weich	Polyester	Stehfalte	-	2,0 : 1	28	-	2	100 m Ausziehkarton	Bleistiftfalte, 2 Taschenreihen
60570	50	100/transparent weiß	appretiert weich	Polyester	Stehfalte	4	3,0 : 1	240	80	2	100 m Ausziehkarton	2 Taschenreihen
60570	50	100/transparent weiß	appretiert weich	Polyester	Stehfalte	3	2,5 : 1	240	96	2	100 m Ausziehkarton	2 Taschenreihen
60570	50	100/transparent weiß	appretiert weich	Polyester	Stehfalte	3	2,0 : 1	240	120	2	100 m Ausziehkarton	2 Taschenreihen
60309	60	000/transparent-roh	appretiert weich	Polyester/Polyamid	Stehfalte	-	2,5 : 1	27	-	2	100 m Ausziehkarton	Bleistiftfalte
60309	60	000/transparent-roh	appretiert weich	Polyester/Polyamid	Stehfalte	-	2,0 : 1	30	-	2	100 m Ausziehkarton	Bleistiftfalte

Faltenbänder



Artikel	Breite mm	Farbe	Ausrüstung	Material	Faltenart	Faltenanzahl	Stoffverbrauch	Rapport mm	Faltenabstand mm	Anzahl der Zugfäden	Liefereinheit	Besonderes
60462	70	000/roh	appre-tiert wasch-fest mittel	Poly-ester/ Poly-äthylen	Steh-falte	-	3,0 : 1	33	-	2	50 m Stücke	Blei-stift-falte, 2 Ta-schen-reihen
60571	70	000/trans-parent roh	appre-tiert mittel	Poly-ester	Steh-falte	-	3,0 : 1	45	-	4	100 m Aus-zieh-karton	Blei-stift-falte, 2 Ta-schen-reihen
60571	70	000/trans-parent roh	appre-tiert mittel	Poly-ester	Steh-falte	-	2,5 : 1	38	-	4	100 m Aus-zieh-karton	Blei-stift-falte, 2 Ta-schen-reihen
60571	70	000/trans-parent roh	appre-tiert mittel	Poly-ester	Steh-falte	-	2,0 : 1	32	-	4	100 m Aus-zieh-karton	Blei-stift-falte, 2 Ta-schen-reihen
60571	70	000/trans-parent roh	appre-tiert mittel	Poly-ester	Steh-falte	3	3,0 : 1	215	80	4	100 m Aus-zieh-karton	V-falte, 2 Ta-schen-reihen
60571	70	000/trans-parent roh	appre-tiert mittel	Poly-ester	Steh-falte	3	2,5 : 1	205	100	4	100 m Aus-zieh-karton	V-falte, 2 Ta-schen-reihen
60571	70	000/trans-parent roh	appre-tiert mittel	Poly-ester	Steh-falte	3	2,0 : 1	230	120	4	100 m Aus-zieh-karton	V-falte, 2 Ta-schen-reihen

Faltenbänder

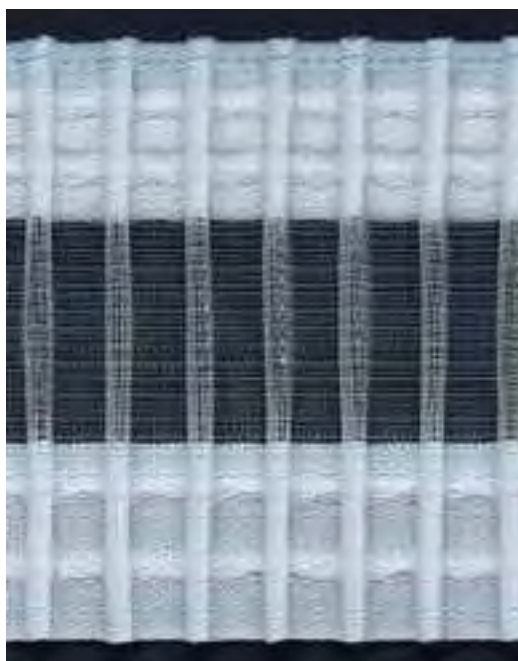

Artikel	Breite mm	Farbe	Ausrüstung	Material	Faltenart	Faltenanzahl	Stoffverbrauch	Rapport mm	Faltenabstand mm	Anzahl der Zugfäden	Liefereinheit	Besonderes
60571	70	000/transparent roh	appre-tiert mittel	Poly-ester	Steh-falte	-	2,5 : 1	140	-	4	100 m Aus-zieh-karton	Doppel-V-Falte, 2 Ta-schen-reihen
60571	70	000/transparent roh	appre-tiert mittel	Poly-ester	Steh-falte	-	2,0 : 1	140	-	4	100 m Aus-zieh-karton	Doppel-V-Falte, 2 Ta-schen-reihen
60243	80	100/transparent weiß	appre-tiert weich	Poly-ester/ Poly-amid	Steh-falte	-	2,5 : 1	25	-	4	100 m Aus-zieh-karton	Blei-stift-falte, 2 Ta-schen-reihen
60243	80	100/transparent weiß	appre-tiert weich	Poly-ester/ Poly-amid	Steh-falte	-	2,0 : 1	25	-	4	100 m Aus-zieh-karton	Blei-stift-falte, 2 Ta-schen-reihen

Faltenbänder

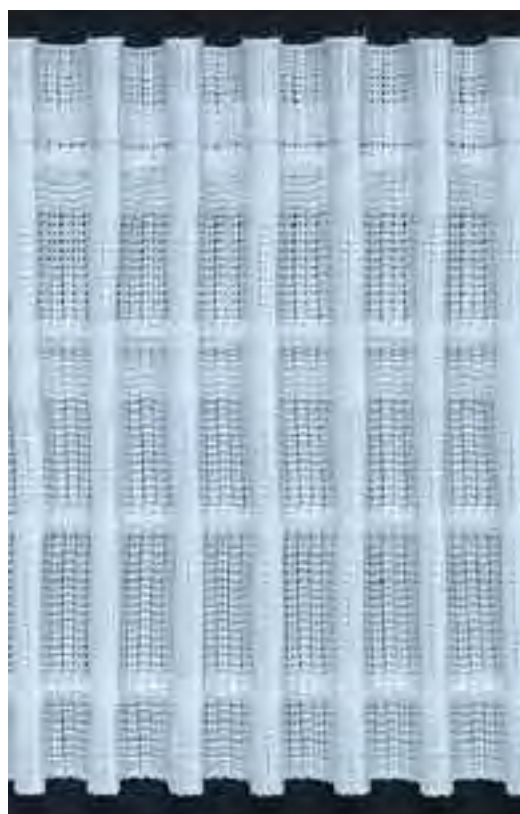

Artikel	Breite mm	Farbe	Ausrüstung	Material	Faltenart	Faltenanzahl	Stoffverbrauch	Rapport mm	Faltenabstand mm	Anzahl der Zugfäden	Liefer-einheit	Besonderes
60255	80	100/weiß	appre-tiert mittel	Poly-ester	Steh-falte	4	3,0 : 1	310	103	3	100 m Spulen	7 Tas-chen-reihen
60255	80	100/weiß	appre-tiert mittel	Poly-ester	Steh-falte	3	3,0 : 1	240	80	3	100 m Spulen	7 Tas-chen-reihen
60255	80	100/weiß	appre-tiert mittel	Poly-ester	Steh-falte	3	2,5 : 1	200	80	3	100 m Spulen	7 Tas-chen-reihen
60255	80	100/weiß	appre-tiert mittel	Poly-ester	Steh-falte	3	2,2 : 1	265	120	3	100 m Spulen	7 Tas-chen-reihen
60255	80	100/weiß	appre-tiert mittel	Poly-ester	Steh-falte	3	2,0 : 1	280	140	3	100 m Spulen	7 Tas-chen-reihen
60255	80	100/weiß	appre-tiert mittel	Poly-ester	Steh-falte	-	-	60	-	3	100 m Spulen	7 Tas-chen-reihen, Falte an Falte
60524	100	100/weiß	appre-tiert weich	Poly-ester	Steh-falte	-	3,0 : 1	37	-	4	100 m Aus-zieh-karton	Blei-stift-falte, 3 Tas-chen-reihen
60524	100	100/weiß	appre-tiert weich	Poly-ester	Steh-falte	-	2,5 : 1	30	-	4	100 m Aus-zieh-karton	Blei-stift-falte, 3 Tas-chen-reihen
60524	100	100/weiß	appre-tiert weich	Poly-ester	Steh-falte	-	2,0 : 1	23	-	4	100 m Aus-zieh-karton	Blei-stift-falte, 3 Tas-chen-reihen

Faltenbänder



Artikel	Breite mm	Farbe	Ausrüstung	Material	Faltenart	Faltenanzahl	Stoffverbrauch	Rapport mm	Faltenabstand mm	Anzahl der Zugfäden	Liefereinheit	Besonderes
60583	100	000/transparent roh	fixiert	Polyester	Stehfalte	-	2,0 : 1	80	-	3	50 m Spulen	Bleistiftfalte
<p>Achtung: mit zusätzlichen Querschlaufen für Stangendurchschub Abstand der Schlaufen: 160 mm</p>												

Faltenbänder



Artikel	Breite mm	Farbe	Ausrüstung	Material	Faltenart	Faltenanzahl	Stoffverbrauch	Rapport mm	Faltenabstand mm	Anzahl der Zugfäden	Liefer Einheit	Besonderes
80580	150	000/transparent roh	fixiert	Polyester	Stehfalte	-	2,5 : 1	55	-	4	50 m Spulen	Bleistiftfalte
80580	150	000/transparent roh	fixiert	Polyester	Stehfalte	-	2,0 : 1	55	-	4	50 m Spulen	Bleistiftfalte

Sonderaufmachung, Firmendruck
und Aufdruck der Pflegesymbole
nach Absprache.
Weitere Artikel auf Anfrage.

Gardinenbänder verschönern Fenster

Gardinenbänder von Güth & Wolf

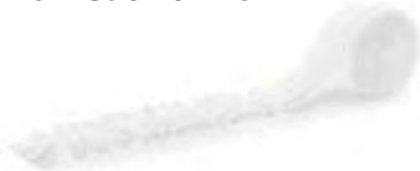

Universalbänder



Faltenbänder



Schmuckbänder



Raffrollobänder



Flauschbänder



Einfassbänder



Schmuckbänder

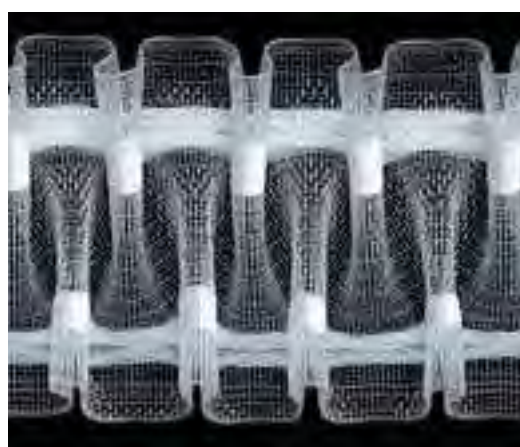

Artikel	Breite mm	Farbe	Ausrüstung	Material	Faltenart	Stoffverbrauch	Anzahl der Zugfäden	Taschenanzahl	Liefer-einheit
58986	22	100/weiß	weich fixiert	Polyester	Smokfalte	variabel	2	1	200 m Spulen
60297	30	100/weiß	weich fixiert	Polyester	Smokfalte	variabel	2	1	200 m Spulen
60459	30	100/transparent weiß	appre-tiert weich	Poly-ester/ Polyamid	Smokfalte	2,5 : 1	2	1	100 m Auszieh-karton
60459	30	100/transparent weiß	appre-tiert weich	Poly-ester/ Polyamid	Smokfalte	2,0 : 1	2	1	100 m Auszieh-karton
60459 V03	50	100/transparent weiß	appre-tiert weich	Poly-ester	Smokfalte	variabel	2	1	100 m Auszieh-karton
60459 V03	50	100/transparent weiß	appre-tiert weich	Poly-ester	Smokfalte	3,0 : 1	2	1	100 m Auszieh-karton
60459 V03	50	100/transparent weiß	appre-tiert weich	Poly-ester	Smokfalte	2,5 : 1	2	1	100 m Auszieh-karton
60459 V03	50	100/transparent weiß	appre-tiert weich	Poly-ester	Smokfalte	2,0 : 1	2	1	100 m Auszieh-karton

Schmuckbänder



Artikel	Breite mm	Farbe	Ausrüstung	Material	Faltenart	Stoffverbrauch	Anzahl der Zugfäden	Taschenanzahl	Liefer-einheit
60570	50	100/ transparent weiß	appre- tiert weich	Polyester	Smok- falte	variabel	2	2	100 m Auszieh- karton
60570	50	100/ transparent weiß	appre- tiert weich	Polyester	Smok- falte	3,0 : 1	2	2	100 m Auszieh- karton
60570	50	100/ transparent weiß	appre- tiert weich	Polyester	Smok- falte	2,5 : 1	2	2	100 m Auszieh- karton
60570	50	100/ transparent weiß	appre- tiert weich	Polyester	Smok- falte	2,0 : 1	2	2	100 m Auszieh- karton
60309	60	000/ transparent roh	appre- tiert weich	Poly- ester/ Polyamid	Smok- falte	3,0 : 1	2	1	100 m Auszieh- karton
60309	60	000/ transparent roh	appre- tiert weich	Poly- ester/ Polyamid	Smok- falte	2,7 : 1	2	1	100 m Auszieh- karton
60309	60	000/ transparent roh	appre- tiert weich	Poly- ester/ Polyamid	Smok- falte	2,5 : 1	2	1	100 m Auszieh- karton
60309	60	000/ transparent roh	appre- tiert weich	Poly- ester/ Polyamid	Smok- falte	2,0 : 1	2	1	100 m Auszieh- karton

Schmuckbänder



Artikel	Breite mm	Farbe	Ausrüstung	Material	Faltenart	Stoffverbrauch	Anzahl der Zugfäden	Taschenanzahl	Liefereinheit
60511	70	100/transparent weiß	appretiert mittel	Polyester	Smokfalte	3,0 : 1	4	2	100 m Ausziehkarton
60511	70	100/transparent weiß	appretiert mittel	Polyester	Smokfalte	2,5 : 1	4	2	100 m Ausziehkarton
60511	70	100/transparent weiß	appretiert mittel	Polyester	Smokfalte	2,0 : 1	4	2	100 m Ausziehkarton
60571	70	000/transparent roh	appretiert mittel	Polyester	Smokfalte	variabel	4	2	100 m Ausziehkarton
60571	70	000/transparent roh	appretiert mittel	Polyester	Smokfalte	2,5 : 1	4	2	100 m Ausziehkarton
60571	70	000/transparent roh	appretiert mittel	Polyester	Smokfalte	2,0 : 1	4	2	100 m Ausziehkarton
60571	70	000/transparent roh	appretiert mittel	Polyester	Königsfalte	2,5 : 1	4	2	100 m Ausziehkarton
60571	70	000/transparent roh	appretiert mittel	Polyester	Königsfalte	2,0 : 1	4	2	100 m Ausziehkarton

Schmuckbänder



Artikel	Breite mm	Farbe	Ausrüstung	Material	Faltenart	Stoffverbrauch	Anzahl der Zugfäden	Taschenanzahl	Liefer-einheit
60243	80	100/trans-parent weiß	appre-tiert weich	Poly-ester/ Polyamid	Smok-falte	3,0 : 1	4	2	100 m Auszieh-karton
60243	80	100/trans-parent weiß	appre-tiert weich	Poly-ester/ Polyamid	Smok-falte	2,7 : 1	4	2	100 m Auszieh-karton
60243	80	100/trans-parent weiß	appre-tiert weich	Poly-ester/ Polyamid	Smok-falte	2,5 : 1	4	2	100 m Auszieh-karton
60243	80	100/trans-parent weiß	appre-tiert weich	Poly-ester/ Polyamid	Smok-falte	2,0 : 1	4	2	100 m Auszieh-karton
60524	100	100/weiß	appre-tiert weich	Polyester	Schmuck-falte	3,0 : 1	4	3	100 m Auszieh-karton
60524	100	100/weiß	appre-tiert weich	Polyester	Schmuck-falte	2,5: 1	4	3	100 m Auszieh-karton

Schmuckbänder



Artikel	Breite mm	Farbe	Ausrüstung	Material	Faltenart	Stoffverbrauch	Anzahl der Zugfäden	Taschenanzahl	Liefer-einheit
60545	100	100/weiß	appre-tiert weich	Polyester	Rauten-falte	3,0 : 1	3	3	100 m Auszieh-karton
60545	100	100/weiß	appre-tiert weich	Polyester	Rauten-falte	2,5: 1	3	3	100 m Auszieh-karton
60546	100	100/weiß	appre-tiert weich	Polyester	Königs-falte	3,0 : 1	4	3	100 m Auszieh-karton
60546	100	100/weiß	appre-tiert weich	Polyester	Königs-falte	2,5: 1	4	3	100 m Auszieh-karton

Schmuckbänder

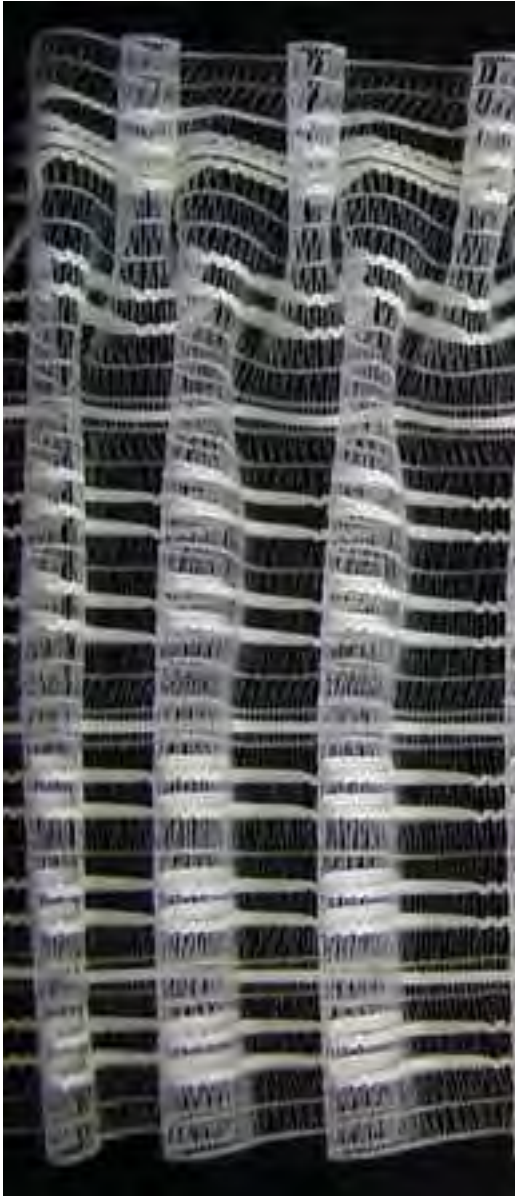

Artikel	Breite mm	Farbe	Ausrüstung	Material	Faltenart	Stoffverbrauch	Anzahl der Zugfäden	Taschenanzahl	Liefer-einheit
80580	150	000/ transparent roh	fixiert	Polyester	Kombi- nation Smok-/ Bleistift- falte	2,5 : 1	4	-	50 m Spulen
80580	150	000/ transparent roh	fixiert	Polyester	Kombi- nation Smok-/ Bleistift- falte	2,0: 1	4	-	50 m Spulen

Schmuckbänder



Artikel	Breite mm	Farbe	Ausrüstung	Material	Faltenart	Stoffverbrauch	Anzahl der Zugfäden	Taschenanzahl	Liefer-einheit
80580	150	000/ transparent roh	fixiert	Polyester	Schmuck- falte	2,5 : 1	4	-	50 m Spulen
80580	150	000/ transparent roh	fixiert	Polyester	Schmuck- falte	2,0: 1	4	-	50 m Spulen

Sonderaufmachung, Firmendruck
und Aufdruck der Pflegesymbole
nach Absprache.
Weitere Artikel auf Anfrage.

GÜTH & WOLF

BAND - UND GURTWEBEREIEN

Gardinenbänder verschönern Fenster

**Gardinenbänder
von Güth & Wolf**



Universalbänder



Faltenbänder



Schmuckbänder



Raffrollobänder



Flauschbänder



Einfassbänder



Raffrollobänder



Artikel	Breite mm	Farbe	Ausrüstung	Material	Schlaufenabstand cm	Anzahl der Zugfäden	Liefereinheit	Besonderes
2515	Ø 3,5 mm	000/roh	unbehandelt	Polyamid	-	-	100 m Spulen	Raffrollobänder
30421	Nr. 12 Ø 1,0 mm	000/roh	unbehandelt	Polyamid	-	-	200 m + 800 m Spulen	Raffrollobänder
30434	Nr. 16 Ø 0,5 mm	000/roh	unbehandelt	Polyester	-	-	200 m + 800 m Spulen	Raffrollobänder
30476	Ø 1,3 mm	000/roh	unbehandelt	Polyester	-	-	700 m Spulen	Raffrollobänder
80201	6	000/ transparent roh	fixiert, verstreckt	Polyester/ Polyamid	-	-	100 m + 400 m Spulen	Aufzugsband
80221	6	000/roh	fixiert, verstreckt, appretiert hart	Polyester	-	-	100 m + 500 m Spulen	Aufzugsband

Raffrollobänder



Artikel	Breite mm	Farbe	Ausrüstung	Material	Schlaufenabstand cm	Anzahl der Zugfäden	Liefer-einheit	Besonderes
60376	16	000/ trans- parent roh	unbe- handelt	Polyester	15	1	200 m Spulen	Ringband mit Kräusel- faden und Aushebe- fenstern
60376	16	000/ trans- parent roh	unbe- handelt	Polyester	15	1	200 m Spulen	ohne Ringe, mit Kräusel- faden und Aushebe- fenstern
60479	17,5	000/ trans- parent roh	fixiert	Polyester	15	-	200 m + 400 m Spulen	Raffrollo- band
60479	17,5	000/ trans- parent roh	fixiert	Polyester	5	-	200 m + 400 m Spulen	Raffrollo- band
60479	17,5	000/ trans- parent roh	fixiert	Polyester	2,5	-	200 m + 400 m Spulen	Raffrollo- band

Raffrollobänder



Artikel	Breite mm	Farbe	Ausrüstung	Material	Schlaufenabstand cm	Anzahl der Zugfäden	Liefereinheit	Besonderes
60350	18	100/transparent weiß	fixiert	Polyester	-	-	100 m Spulen	Taschenband, Ausführung Tasche an Tasche, mit 5 cm Markierung
60554	18	000/transparent roh	fixiert	Polyester	15	-	400 m Spulen	Raffrolloband
60554	18	000/transparent roh	fixiert	Polyester	5	-	400 m Spulen	Raffrolloband
60424	20	100/transparent weiß	fixiert	Polyester	15	2	200 m Spulen	Raffrolloband, Ausführung Falte an Falte

Sonderaufmachung, Firmendruck und Aufdruck der Pflegesymbole nach Absprache.
Weitere Artikel auf Anfrage.

GÜTH & WOLF

BAND- UND GURTWEBEREIEN

Gardinenbänder verschönern Fenster

**Gardinenbänder
von Güth & Wolf**

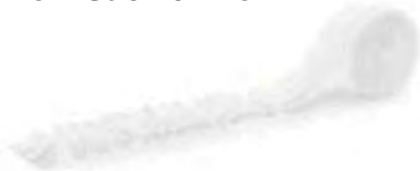

Universalbänder



Faltenbänder



Schmuckbänder



Raffrollobänder



Flauschbänder



Einfassbänder

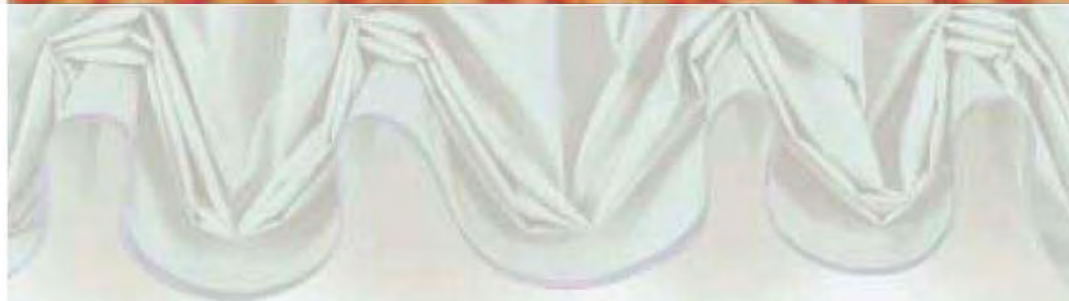

Flauschbänder



Artikel	Breite mm	Farbe	Ausrüstung	Material	Faltenart	Faltenanzahl	Stoffverbrauch	Rapport mm	Faltenabstand mm	Anzahl der Zugfäden	Liefereinheit	Besonderes
C2516	20	000/roh	-	Polyamid/ Polypropylen	Pilzb band	-	-	-	-	-	25 m mit Seiten schei ben	Zum An nähen
C2629	20	000/roh	-	Polyamid/ Polypropylen	Pilzb band, selbst klebend	-	-	-	-	-	25 m mit Seiten schei ben	Klebe be schich zung
V2516	20	000/roh	-	Polyamid	Velours band	-	-	-	-	-	25 m mit Seiten schei ben	Zum An nähen
V2629	20	000/roh	-	Polyamid	Velours band, selbst klebend	-	-	-	-	-	25 m mit Seiten schei ben	Klebe be schich zung
80253	22	000/roh	unbe handel	Polyester	Kräusel band	-	-	-	-	2	200 m Spulen	
80270	22	000/roh	unbe handel	Polyester	Steh falte	-	variabel	16	-	2	200 m Spulen	Falte an Falte

Flauschbänder

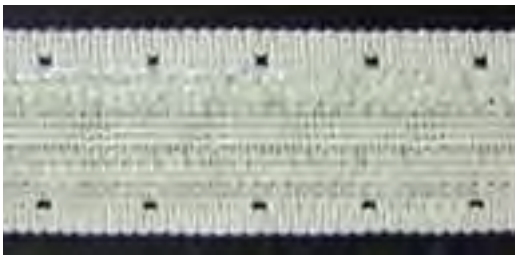
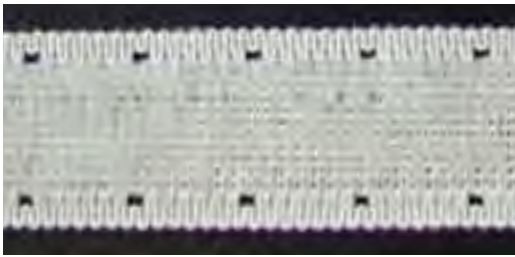

Artikel	Breite mm	Farbe	Ausrüstung	Material	Faltenart	Faltenanzahl	Stoffverbrauch	Rapport mm	Faltenabstand mm	Anzahl der Zugfäden	Liefer-einheit	Besonderes
80284	22	000/roh	unbehandelt	Polyester	Stehfalte	-	2,5 : 1	35	14	2	200 m Spulen	Bleistiftfalte
80471 Variante 01	26	000/roh	fixiert	Polyester/ Polyamid	Flauschband	-	-	-	-	-	200 m Spulen	Lochkante beidseitig, ohne Zugfäden, ohne Taschen
80471 Variante 02	26	000/roh	fixiert	Polyester/ Polyamid	Flauschband	-	-	-	-	-	200 m Spulen	Lochkante beidseitig, ohne Zugfäden, mit Taschen
60475	32	000/trans-parent roh	unbehandelt	Polyester	Stehfalte	-	3,0 : 1	55	18	2	100 m Aus-zieh-karton	Bleistiftfalte
60475	32	000/trans-parent roh	unbehandelt	Polyester	Stehfalte	-	2,5 : 1	45	18	2	100 m Aus-zieh-karton	Bleistiftfalte
60475	32	000/trans-parent roh	unbehandelt	Polyester	Stehfalte	-	2,0 : 1	40	20	2	100 m Aus-zieh-karton	Bleistiftfalte
60475	32	000/trans-parent roh	unbehandelt	Polyester	Stehfalte	4	3,0 : 1	240	80	2	100 m Aus-zieh-karton	
60475	32	000/trans-parent roh	unbehandelt	Polyester	Stehfalte	3	2,5 : 1	200	80	2	100 m Aus-zieh-karton	
60475	32	000/trans-parent roh	unbehandelt	Polyester	Stehfalte	3	2,0 : 1	160	80	2	100 m Aus-zieh-karton	

Flauschbänder



Artikel	Breite mm	Farbe	Ausrüstung	Material	Faltenart	Faltenanzahl	Stoffverbrauch	Rapport mm	Faltenabstand mm	Anzahl der Zugfäden	Liefereinheit	Besonderes
80254	50	000/roh	appretiert mittel	Polyester/ Polyamid	Smokfalte	-	3,0 : 1	52	-	4	100 m Ausziehkarton	
80254	50	000/roh	appretiert mittel	Polyester/ Polyamid	Smokfalte	-	2,5 : 1	52	-	4	100 m Ausziehkarton	
80254	50	000/roh	appretiert mittel	Polyester/ Polyamid	Smokfalte	-	2,0 : 1	52	-	4	100 m Ausziehkarton	
80254	50	000/roh	appretiert mittel	Polyester/ Polyamid	Stehfalte	-	2,5 : 1	52	21	4	100 m Ausziehkarton	Bleistiftfalte
80254	50	000/roh	appretiert mittel	Polyester/ Polyamid	Stehfalte	-	2,0 : 1	52	26	4	100 m Ausziehkarton	Bleistiftfalte

Sonderaufmachung, Firmendruck und Aufdruck der Pflegesymbole nach Absprache.
Weitere Artikel auf Anfrage.

GÜTH & WOLF

BAND- UND GURTWEBEREIEN

Gardinenbänder verschönern Fenster

**Gardinenbänder
von Güth & Wolf**



Universalbänder



Faltenbänder



Schmuckbänder



Raffrollobänder



Flauschbänder



Einfassbänder



Einfassbänder



Artikel	Breite mm	Farbe	Material	Liefereinheit	Besonderes
S111	60/30	farbig/ lt. Farbkarte	Polyester	25 m mit Seitenscheiben	gecrashtes Schrägband, gefalzt
S145	60/30	farbig/ lt. Farbkarte	Polyester	25 m mit Seitenscheiben	Satin- Schrägband, gefalzt

Farbprogramm/Einfassbänder Artikel S 111

Stand: 6/2005

	002		360		512		643
	100		406		530		645
	204		408		534		703
	219		524		613		718
	272		510*		618*		911
	305		526*		640		

* Farbe scheidet nach Abverkauf der Vorräte aus.

Geringe Farbabweichungen möglich.
Bitte fordern Sie unsere aktuelle Farbkarte an.

Farbprogramm/Einfassbänder Artikel S 145

Stand: 6/2005

	999		598		223		496
	960		550		206		462
	903		547		360		408
	901		544		227		750
	100		506		401		701
	540		634		329		710
	000		604		475		705
	525		680		407		887
	528		601		403		729
	529		690		468		827

Geringe Farbabweichungen möglich.
Bitte fordern Sie unsere aktuelle Farbkarte an.